



DECKENSTÜTZE / EXTENDABLE CEILING SUPPORT ROD MPDS 30 A1

D

DECKENSTÜTZE

Bedienungsanleitung

CZ

TELESKOPICKÁ PODPĚRNÁ TYČ

Návod k obsluze

BG

ТЕЛЕСКОПИЧНА ПОДПОРА

Ръководство за експлоатация

IAN 380865-2110



D

Klappen Sie vor dem Lesen die Seite mit den Abbildungen aus und machen Sie sich anschließend mit allen Funktionen des Gerätes vertraut.

CZ

Před čtením si otevřete stranu s obrázky a potom se seznámte se všemi funkcemi přístroje.

BG

Преди да прочетете отворете страницата с фигурите и след това се запознайте с всички функции на уреда.

D	Bedienungsanleitung	Seite	1
CZ	Návod k obsluze	Strana	9
BG	Ръководство за експлоатация	Страница	17

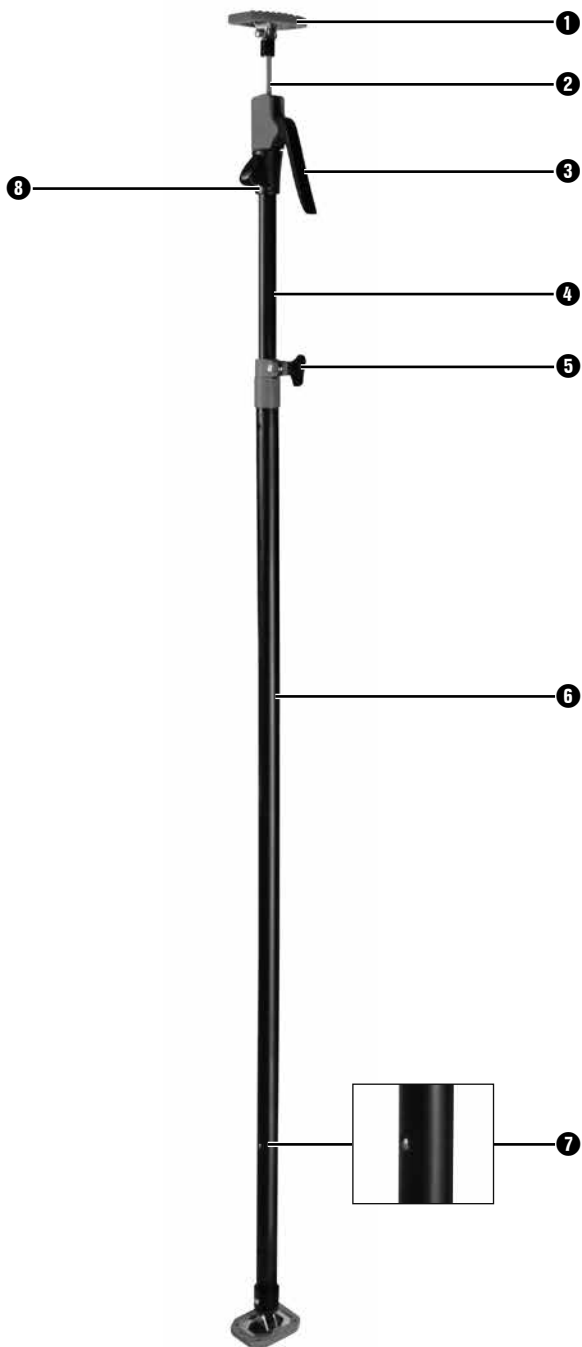

Inhaltsverzeichnis

Informationen zu dieser Bedienungsanleitung	2
Bestimmungsgemäße Verwendung	2
Technische Daten	2
Sicherheitshinweise	3
Teile- und Bedienelemente	4
Gebrauch	4
Aufbewahrung	6
Wartung	6
Reinigung	6
Entsorgung	6
Gerät entsorgen.	6
Verpackung entsorgen.	6
Service	7
Importeur	7

Informationen zu dieser Bedienungsanleitung



Herzlichen Glückwunsch!

Mit Ihrem Kauf haben Sie sich für ein hochwertiges Produkt entschieden. Machen Sie sich vor der ersten Inbetriebnahme mit dem Produkt vertraut. Lesen Sie hierzu aufmerksam die nachfolgende Bedienungsanleitung und die Sicherheitshinweise. Benutzen Sie das Produkt nur wie beschrieben und für die angegebenen Einsatzbereiche. Bewahren Sie diese Bedienungsanleitung gut auf. Händigen Sie bei Weitergabe des Produkts an Dritte diese Anleitung ebenfalls mit aus.



Auf www.kaufland.com/manual können Sie diese und viele weitere Handbücher herunterladen.

Mit diesem QR-Code gelangen Sie direkt auf unsere internationale Seite (www.kaufland.com/manual). Mit Klick auf das entsprechende Land gelangen Sie auf die nationale Übersicht unserer Handbücher. Mittels der Eingabe der Artikelnummer (IAN) 380865-2110 können Sie Ihre Bedienungsanleitung öffnen.

Bestimmungsgemäße Verwendung

Die Deckenstütze ist ausschließlich für den privaten Gebrauch zum Abstützen bei Überkopfarbeiten im Trocken- und Innenausbau bestimmt. Die Stütze dient nicht zur Verwendung auf Treppen oder abschüssigem Gelände. Die gewerbliche oder industrielle Verwendung ist nicht zulässig. Für nicht bestimmungsgemäße Verwendung wird nicht gehaftet.

Für Schäden, die von missbräuchlicher oder unsachgemäßer Behandlung, von Gewaltanwendung oder unautorisierter Modifikation herrühren, wird ebenfalls keine Haftung übernommen. Das Risiko trägt allein der Benutzer.

Technische Daten

Maße	
Höhe	137 cm bis 290 cm ausziehbar
∅ Stange oben	12 mm
∅ Stange unten	25 mm
∅ Rohr	32 mm
Gewicht	
Nettogewicht	ca. 3,0 kg
Belastung	
Maximale Belastung bei einem Neigungswinkel von 90°	30 kg

Sicherheitshinweise

ACHTUNG! VERLETZUNGSGEFAHR!

- ▶ Kontrollieren Sie die Stütze vor jedem Gebrauch auf einwandfreien Zustand. Sollten Sie Schäden feststellen, dürfen Sie die Stütze nicht mehr verwenden.
- ▶ Stellen Sie sicher, dass die Sicherungsschraube der Stütze unter Last immer fest angezogen ist und beide Rastbolzen vollständig eingerastet sind.
- ▶ Verwenden Sie die Stütze nur auf sauberem, rutschfestem und ebenem Untergrund und bei sicherem Stand.
- ▶ Überprüfen Sie die Stütze vor jedem Gebrauch auf ihren einwandfreien technischen Zustand.
- ▶ Halten Sie sich nicht unter abgestützter Last auf.

ACHTUNG! SACHSCHADEN!

- ▶ Verwenden Sie die Stütze nur zur kurzzeitigen Montage und nicht zur dauerhaften Abstützung von Decken, Balken etc.
- ▶ Beachten Sie, dass die Stütze oder das Abstützmaterial bei zu starkem Druck beschädigt werden kann.
- ▶ Belasten Sie die Stütze niemals mit einer höheren Traglast als 30 kg bei einem Neigungswinkel von 90°. Bei einem niedrigeren Neigungswinkel verringert sich die Traglast der Stütze beträchtlich.
- ▶ Verwenden Sie die Stütze nur in einem Neigungswinkel zwischen 65° bis 90°.
- ▶ Verwenden Sie die Stütze nicht für andere Zwecke, als in dieser Anleitung beschrieben.

Teile- und Bedienelemente

(Abbildungen siehe Ausklappseite)

Die Deckenstütze MPDS 30 A1 besteht aus folgenden Teilen:

- Gummipolster **1**
- Obere Stange **2**
- Pumphebel **3**
- Untere Stange **4**
- Sicherungsschraube **5**
- Rohr **6**
- Rastbolzen **7**
- Arretierhebel **8**

Gebrauch

- ◆ Lösen Sie die Sicherungsschraube **5** (Abb. A).
- ◆ Drücken Sie ggf. die beiden Rastbolzen **7** aus der Rastung (Abb. B) und ziehen Sie die untere Stange **4** auf die erforderliche Höhe aus, bis das Gummipolster **1** unter der abzustützenden Last sitzt (Abb. C).
- ◆ Lassen Sie die beiden Rastbolzen **7** komplett in die Rastung des Rohres **6** einrasten. Nutzen Sie dabei zur Orientierung die rote Linie auf der unteren Stange **4**, die die Position der Rastbolzen **7** markiert (Abb. D).
- ◆ Sollte die Länge der unteren Stange **4** nicht ausreichen, drücken Sie den Arretierhebel **8** nach oben (Abb. E) und ziehen Sie auch die obere Stange **2** auf die erforderliche Höhe aus.
- ◆ Schrauben Sie die Sicherungsschraube **5** wieder fest (Abb. F).
- ◆ Betätigen Sie zur Feineinstellung der Höhe mehrmals den Pumphebel **3** bis das Gummipolster **1** fest unter der abzustützenden Last sitzt (Abb. G).
- ◆ Um die Stütze wieder zu lösen, drücken Sie den Arretierhebel **8** nach oben, bis die obere Stange **2** wieder komplett eingefahren ist (Abb. H).
- ◆ Lösen Sie die Sicherungsschraube **5** (Abb. A).
- ◆ Halten Sie das Rohr **6** mit einer Hand fest und drücken Sie die eingerasteten Rastbolzen **7** aus der Rastung (Abb. B).
- ◆ Schieben Sie die untere Stange **4** wieder komplett ein.

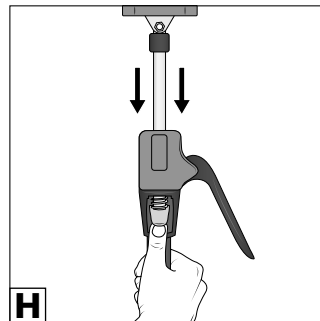
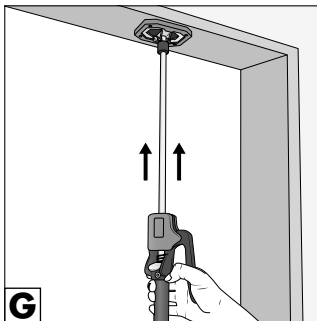
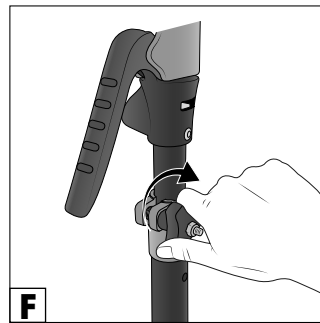
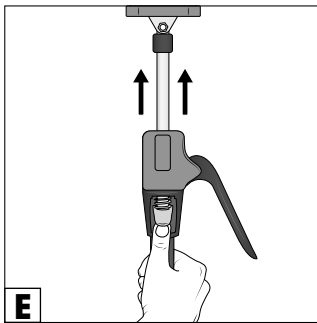
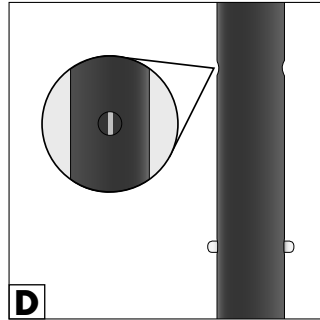
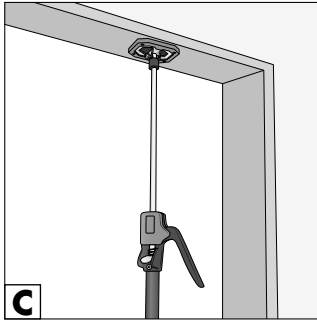
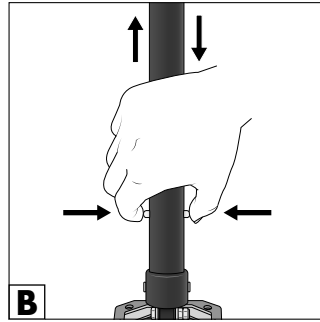
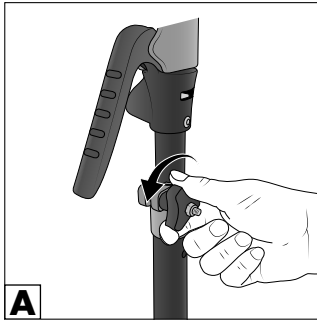

Aufbewahrung

- ◆ Lagern Sie die Stütze an einen trockenen Ort und im liegenden Zustand, damit sie nicht umkippen kann.

Wartung

- ◆ Die Stütze ist wartungsfrei.

Reinigung

- ◆ Reinigen Sie die Stütze mit einer Bürste oder mit einem leicht angefeuchteten Tuch.

Entsorgung

Gerät entsorgen



Entsorgen Sie das Produkt über einen zugelassenen Entsorgungsbetrieb oder über Ihre kommunale Entsorgungseinrichtung. Beachten Sie die aktuell geltenden Vorschriften. Setzen Sie sich im Zweifelsfall mit Ihrer Entsorgungseinrichtung in Verbindung.

Möglichkeiten zur Entsorgung des ausgedienten Produkts erfahren Sie bei Ihrer Gemeinde- oder Stadtverwaltung.

Verpackung entsorgen



Die Verpackungsmaterialien sind nach umweltverträglichen und entsorgungstechnischen Gesichtspunkten ausgewählt und deshalb recyclebar.

Entsorgen Sie nicht mehr benötigte Verpackungsmaterialien gemäß den örtlich geltenden Vorschriften.



Entsorgen Sie die Verpackung umweltgerecht.

Beachten Sie die Kennzeichnung auf den verschiedenen Verpackungsmaterialien und trennen Sie diese gegebenenfalls gesondert. Die Verpackungsmaterialien sind gekennzeichnet mit Abkürzungen (a) und Ziffern (b) mit folgender Bedeutung:

1 - 7: Kunststoffe,

20 - 22: Papier und Pappe,

80 - 98: Verbundstoffe.

Service

D Service Deutschland

Tel.: 0800 1528 352 (kostenfrei aus dem dt. Festnetz / Mobilfunknetz)

E-Mail: kundenmanagement@kaufland.de

IAN 380865-2110

Importeur

Bitte beachten Sie, dass die folgende Anschrift keine Serviceanschrift ist.
Kontaktieren Sie zunächst die benannte Servicestelle.

KOMPERNASS HANDELS GMBH

BURGSTRASSE 21

44867 BOCHUM

DEUTSCHLAND

www.kompernass.com

Obsah

Informace k tomuto návodu k obsluze	10
Použití v souladu s určením	10
Technické údaje	10
Bezpečnostní pokyny	11
Díly a ovládací prvky	12
Použití	12
Skladování	14
Údržba	14
Čištění	14
Likvidace	14
Likvidace přístroje	14
Likvidace obalu	14
Servis	15
Dovozce	15

Informace k tomuto návodu k obsluze



Srdečně gratulujeme!

Svým nákupem jste se rozhodli pro velice kvalitní výrobek. Ještě před prvním uvedením do provozu se seznámte s výrobkem. Pro tento účel si pozorně přečtěte následující návod k obsluze a bezpečnostní pokyny. Výrobek používejte pouze předepsaným způsobem a pro uvedené oblasti použití. Tento návod k obsluze dobře uschovejte. Při předávání výrobku třetím osobám předejte spolu s ním i tento návod.



Na webových stránkách www.kaufland.com/manual si můžete stáhnout tuto příručku i mnoho dalších příruček.

Pomocí tohoto kódu QR se dostanete přímo na naši mezinárodní stránku (www.kaufland.com/manual). Kliknutím na název odpovídající země se dostanete na národní přehled našich příruček. Pomocí zadání čísla výrobku (IAN) 380865-2110 můžete otevřít svůj návod k obsluze.

Použití v souladu s určením

Stropní podpora je určena výhradně pro soukromé použití pro podporu při sádrokartonářských a interiérových pracích nad úrovní hlavy. Podpěra není určena pro použití na schodech nebo na svažitém terénu. Komerční nebo průmyslové použití není dovoleno. Za použití v rozporu s určením se neručí.

Odpovědnost se nepřebírá ani za škody způsobené nesprávným použitím nebo nesprávnou manipulací, použitím síly nebo neoprávněnou modifikací. Riziko nese sám uživatel.

Technické údaje

Rozměry	
Výška	137 cm až 290 cm vysouvací
∅ tyče nahoře	12 mm
∅ tyče dole	25 mm
∅ trubky	32 mm
Hmotnost	
Čistá hmotnost	cca 3,0 kg
Zatížení	
Maximální zatížení při úhlu sklonu 90°	30 kg

Bezpečnostní pokyny

⚠ POZOR! NEBEZPEČÍ ZRANĚNÍ!

- ▶ Zkontrolujte, zda je podpěra před každým použitím v bezvadném stavu. Pokud zjistíte poškození, nesmíte podpěru dále používat.
- ▶ Ujistěte se, zda pojistné šrouby podpěry jsou pod zatížením vždy pevně utažené a oba zajišťovací čepy zcela zaskočeny.
- ▶ Podpěru používejte pouze na čistém, neklouzavém a rovném podkladu a při bezpečné stabilitě.
- ▶ Před každým použitím zkontrolujte bezchybný technický stav podpěry.
- ▶ Nezdržujte se pod podepřeným břemenem.

⚠ POZOR! HMOTNÉ ŠKODY!

- ▶ Podpěru použijte pouze pro krátkodobou montáž, a ne pro stálé podepření stropů, nosníků atd.
- ▶ Mějte na paměti, že podpěra nebo podpěrný materiál se mohou při příliš vysokém tlaku poškodit.
- ▶ Podpěru nikdy nezatěžujte nosností vyšší než 30 kg při úhlu sklonu 90°. Při nižším úhlu sklonu se nosnost podpěry výrazně sníží.
- ▶ Podpěru používejte pouze při úhlu sklonu mezi 65° a 90°.
- ▶ Nepoužívejte podpěru nikdy pro jiné účely, než je popsáno v tomto návodu.

Díly a ovládací prvky

(zobrazení viz výklopná strana)

Stropní podpora MPDS 30 A1 se skládá z následujících částí:

- pryžového nárazníku ❶
- horní tyče ❷
- pumpovací páky ❸
- dolní tyče ❹
- pojistného šroubu ❺
- trubky ❻
- zajišťovacího čepu ❼
- aretační páky ❽

Použití

- ◆ Povolte pojistný šroub ❺ (obr. A).
- ◆ Příp. vytlačte oba zajišťovací čepy ❼ z aretace (obr. B) a vytáhněte dolní tyč ❹ do potřebné výšky, dokud pryžový nárazník ❶ nebude dosedat pod břemeno, které má být podepřeno (obr. C).
- ◆ Nechte oba zajišťovací čepy ❼ kompletně zaskočit do aretace trubky ❻. Přitom pro orientaci použijte červenou čáru na dolní tyči ❹, kterou je označená poloha zajišťovacích čepů ❼ (obr. D).
- ◆ Pokud nestačí délka dolní tyče ❹, vytlačte aretační páku ❽ nahoru (obr. E) a vytáhněte také horní tyč ❷ do potřebné výšky.
- ◆ Pojistný šroub ❺ opět napevno přišroubujte (obr. F).
- ◆ K jemnému nastavení výšky několikrát stiskněte pumpovací páku ❸, dokud pryžový nárazník ❶ nebude dosedat pevně pod břemeno, které má být podepřeno (obr. G).
- ◆ K povolení podpěry vytlačte aretační páku ❽ nahoru, dokud se horní tyč ❷ opět kompletně nezasune (obr. H).
- ◆ Povolte pojistný šroub ❺ (obr. A).
- ◆ Podržte trubku ❻ pevně jednou rukou a vytlačte zaskočené zajišťovací čepy ❼ z aretace (obr. B).
- ◆ Dolní tyč ❹ opět kompletně zasuňte.

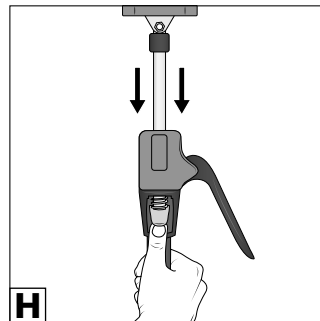
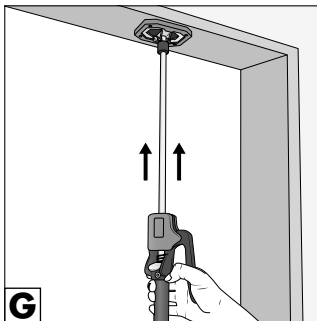
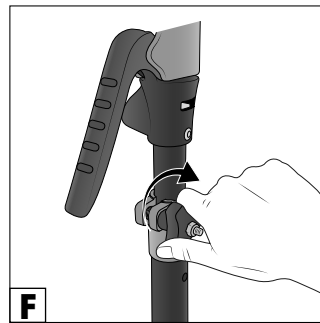
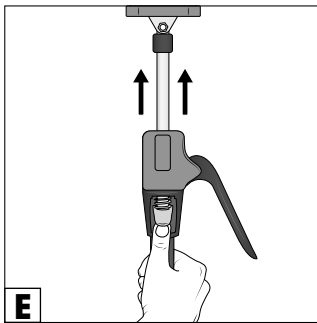
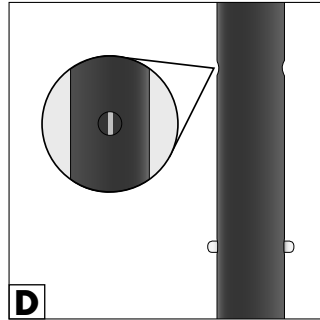
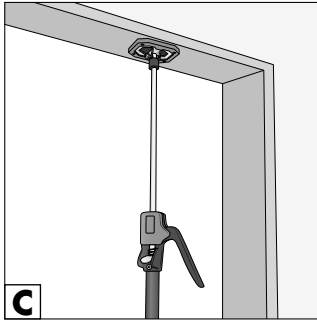
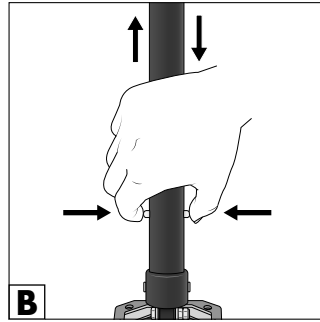
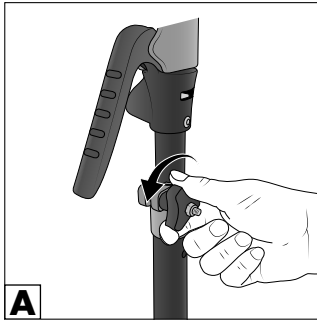

Skladování

- ◆ Podpěru skladujte na suchém místě a v ležaté poloze, aby se nemohla převrátit.

Údržba

- ◆ Podpěra je bezúdržbová.

Čištění

- ◆ Očistěte podpěru kartáčem nebo mírně navlhčeným hadříkem.

Likvidace

Likvidace přístroje



Výrobek zlikvidujte prostřednictvím schváleného podniku pro likvidaci odpadu nebo Vašeho komunálního sběrného dvora. Dodržujte aktuálně platné předpisy. V případě pochybností se informujte ve sběrném dvoře.

Informace o možnostech likvidace vysloužilého výrobku Vám podá správa Vašeho obecního nebo městského úřadu.

Likvidace obalu



Obalový materiál odpovídá hlediskům ochrany životního prostředí a likvidace a je tudíž recyklovatelný.

Již nepotřebný obalový materiál zlikvidujte podle místních platných předpisů.



Obal zlikvidujte ekologicky.

Dbejte na označení na různých obalových materiálech a v případě potřeby tyto obaly rozřídte. Obalové materiály jsou označeny zkratkami (a) a číslicemi (b) s následujícím významem:

1-7: plasty,

20-22: papír a lepenka,

80-98: kompozitní materiály.

Servis

CZ Servis Česko

Tel.: 800 165894 (bezplatně z české pevné a mobilní sítě)

E-Mail: kontakt@kaufland.cz

IAN 380865-2110

Dovozce

Dbejte prosím na to, že následující adresa není adresou servisu.
Kontaktujte nejprve uvedený servis.

KOMPERNASS HANDELS GMBH

BURGSTRASSE 21

44867 BOCHUM

NĚMECKO

www.kompernass.com

Съдържание

Информация относно това ръководство за потребителя	18
Употреба по предназначение	18
Технически характеристики	18
Указания за безопасност	19
Части и елементи за обслужване	20
Употреба	20
Съхранение	22
Поддръжка	22
Почистване	22
Предаване за отпадъци	22
Предаване на уреда за отпадъци	22
Предаване на опаковката за отпадъци	22
Сервизно обслужване	23
Вносител	23

Информация относно това ръководство за потребителя



Поздравления!

С тази покупка избрахте висококачествен продукт. Преди първото пускане в експлоатация се запознайте с продукта. За целта прочетете внимателно следващото ръководство за потребителя и указанията за безопасност. Използвайте продукта единствено според описанието и за указаните области на приложение. Съхранявайте добре това ръководство за потребителя. Предавайте продукта на трети лица заедно с това ръководство.



От www.kaufland.com/manual можете да изтеглите това и много други ръководства.

С този QR код влизате директно на нашия международен сайт (www.kaufland.com/manual). С кликане върху съответната страна влизате в националния преглед на нашите ръководства. Чрез въвеждане на артикулния номер (IAN) 380865-2110 можете да отворите съответното ръководство за потребителя.

Употреба по предназначение

Подпората за таван е предназначена единствено за битова употреба с цел подпиране при работи над човешки ръст за вътрешни преустройства в сухи помещения. Подпората не е подходяща за употреба на стълби или наклонен терен. Професионална или промишлена употреба не е разрешена. За нецелесъобразна употреба отговорност не се носи.

Не се поема отговорност и за щети вследствие на неправилно или нецелесъобразно използване, упражняване на сила или неоторизирани изменения. Рискът се поема единствено от потребителя.

Технически характеристики

Размери	
Височина	137 cm, може да се разтяга до 290 cm
∅ на горния прът	12 mm
∅ на долния прът	25 mm
∅ на тръбата	32 mm
Тегло	
Тегло нето	около 3,0 kg
Натоварване	
Максимално натоварване при ъгъл на наклон 90°	30 kg

Указания за безопасност

⚠ ВНИМАНИЕ! ОПАСНОСТ ОТ НАРАНЯВАНЕ!

- ▶ Преди всяка употреба проверявайте дали подпората е в безупречно състояние. В случай че установите повреди, повече не трябва да използвате подпората.
- ▶ Уверете се, че фиксиращият винт на подпората под натоварване е винаги затегнат и двата стопорни болта са напълно фиксирани.
- ▶ Използвайте подпората само върху чиста, устойчива на хлъзгане и равна основа и в стабилно положение.
- ▶ Преди всяка употреба проверявайте дали подпората е в безупречно техническо състояние.
- ▶ Не стойте под подпрян товар.

⚠ ВНИМАНИЕ! ПОВРЕДИ НА УРЕДА!

- ▶ Използвайте подпората само за краткотраен монтаж, а не за постоянно подпиране на тавани, греди и др.
- ▶ Имайте предвид, че подпората или подпираният материал могат да се повредят при твърде силен натиск.
- ▶ Никога не натоварвайте подпората с повече от 30 kg товар при ъгъл на наклон 90°. При по-малък ъгъл на наклон товароносимостта на подпората се намалява значително.
- ▶ Използвайте подпората само под ъгъл на наклон между 65° и 90°.
- ▶ Не използвайте подпората за цели, различни от описаните в настоящото ръководство.

Части и елементи за обслужване

(Вж. фигурите на разгъващата се страница)

Подпората за таван MPDS 30 A1 се състои от следните части:

- Гумена подложка **1**
- Горен прът **2**
- Лост за помпене **3**
- Долен прът **4**
- Фиксиращ винт **5**
- Тръба **6**
- Стопорен болт **7**
- Фиксиращ лост **8**

Употреба

- ◆ Развийте фиксиращия винт **5** (фиг. А).
- ◆ При необходимост притиснете двата стопорни болта **7** за освобождаване от стопора (фиг. Б) и изтеглете долния прът **4** до необходимата височина, така че гумената подложка **1** да стои под подпирания товар (фиг. В).
- ◆ Отпуснете двата стопорни болта **7**, за да се фиксират изцяло в стопора на тръбата **6**. За ориентация използвайте червената линия на долния прът **4**, маркираща позицията на стопорните болтове **7** (фиг. Г).
- ◆ В случай че дължината на долния прът **4** не е достатъчна, натиснете фиксиращия лост **8** нагоре (фиг. Д) и изтеглете горния прът **2** до необходимата височина.
- ◆ Затегнете отново фиксиращия винт **5** (фиг. Е).
- ◆ За прецизна настройка на височината задействайте няколко пъти лоста за помпене **3**, така че гумената подложка **1** да стои стабилно под подпирания товар (фиг. Ж).
- ◆ За да освободите отново подпората, натискайте фиксиращия лост **8** нагоре, докато горният прът **2** отново се прибере изцяло (фиг. З).
- ◆ Развийте фиксиращия винт **5** (фиг. А).
- ◆ Хванете здраво тръбата **6** с една ръка и притиснете фиксираните стопорни болтове **7** за освобождаване от стопора (фиг. Б).
- ◆ Приберете отново целия долен прът **4**.

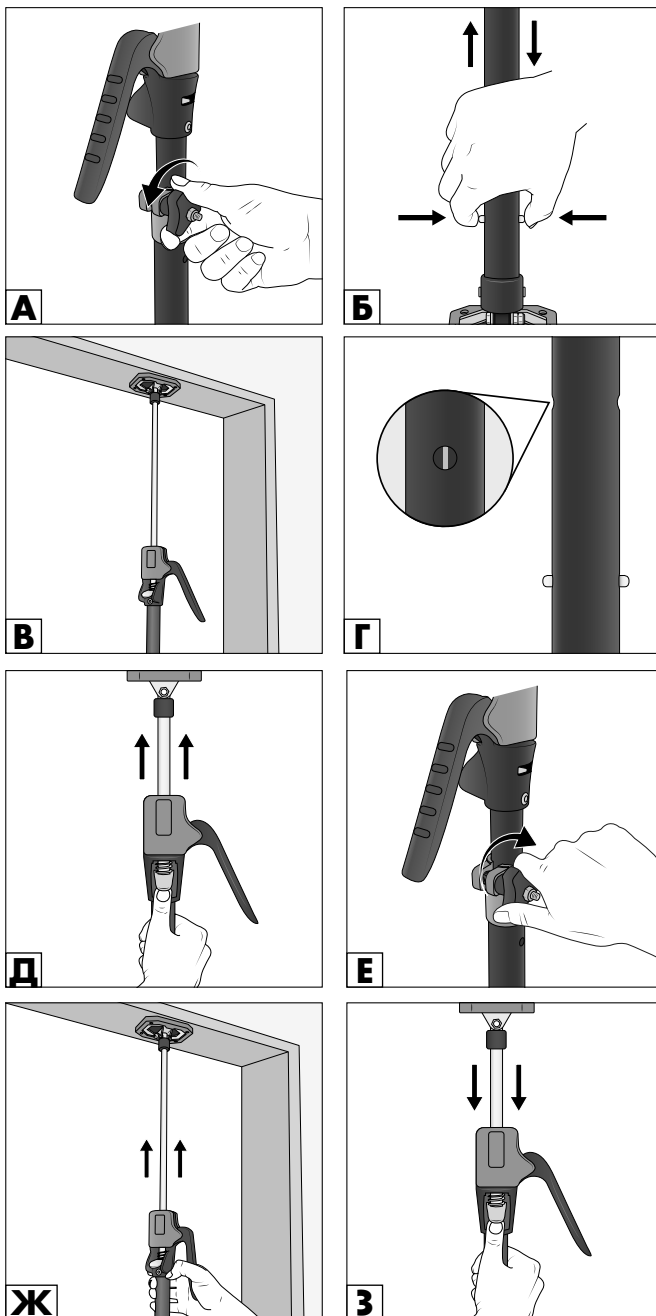

Съхранение

- ◆ Съхранявайте подпората на сухо място и в хоризонтално положение, за да не може да се преобърне.

Поддръжка

- ◆ Подпората не се нуждае от поддръжка.

Почистване

- ◆ Почиствайте подпората с четка или леко навлажнена кърпа.

Предаване за отпадъци

Предаване на уреда за отпадъци



Предайте продукта за отпадъци чрез лицензирана фирма за управление на отпадъци или общинската служба за управление на отпадъци.

Спазвайте действащите в момента разпоредби. В случай на съмнение се обърнете към местния пункт за събиране на отпадъци.

Информация относно възможностите за предаване за отпадъци на излезлия от употреба продукт можете да получите от вашата общинска или градска управа.

Предаване на опаковката за отпадъци



Опаковъчните материали са подбрани от гледна точка на екологичната съвместимост и утилизацията и затова могат да се рециклират.

Предайте ненужните ви вече опаковъчни материали за отпадъци съгласно действащите местни разпоредби.



Предайте опаковката за отпадъци в съответствие с екологичните изисквания.

Вземете под внимание обозначението върху различните опаковъчни материали и при необходимост ги събирайте отделно. Опаковъчните материали са обозначени със съкращения (a) и цифри (b) със следното значение:

1 – 7: пластмаси,

20 – 22: хартия и картон,

80 – 98: композитни материали.

Сервизно обслужване

BG България

Тел.: 0800 12220 (безплатно от цялата страна)

Е-мейл: info@kaufland.bg

IAN 380865-2110

Вносител

Моля, обърнете внимание, че следващият адрес не е адрес на сервиза.
Първо се свържете с горепосочения сервизен център.

KOMPERNASS HANDELS GMBH

BURGSTRASSE 21

44867 BOCHUM

ГЕРМАНИЯ

www.kompernass.com

