

TURMVENTILATOR

TOWER FAN



45 W

- (D)** Bedienungsanleitung
- (CZ)** Návod k obsluze
- (HR)** Upute za uporabu
- (PL)** Instrukcja obsługi
- (RO)** **(MD)** Instrucțiuni de folosire
- (SK)** Návod na obsluhu
- (BG)** Инструкция за употреба



**TURMVENTILATOR | VĚŽOVÝ VENTILÁTOR | STUPNI
VENTILATOR | WENTYLATOR KOLUMNOWY | VENTILATOR
TURN | VEŽOVÝ VENTILÁTOR | ВЕРТИКАЛЕН ВЕНТИЛАТОР**



- D** Klappen Sie vor dem Lesen die Seite mit den Abbildungen aus und machen Sie sich anschließend mit allen Funktionen des Gerätes vertraut.
- CZ** Před čtením si otevřete stranu s obrázky a potom se seznámte se všemi funkcemi přístroje.
- HR** Prije nego što pročitate tekst, otvorite stranicu sa slikama i upoznajte se na osnovu toga sa svim funkcijama uređaja.
- PL** Przed przeczytaniem proszę rozłożyć stronę z ilustracjami, a następnie proszę zapoznać się z wszystkimi funkcjami urządzenia.
- RO MD** Înainte de a citi instrucțiunile, priviți imaginile și familiarizați-vă cu toate funcțiile aparatului.
- SK** Pred čítaním si odklopte stranu s obrázkami a potom sa oboznámte so všetkými funkciami prístroja.
- BG** Преди да прочетете отворете страницата с фигурите и след това се запознайте с всички функции на уреда.

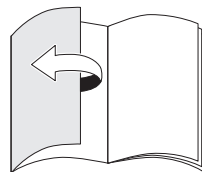
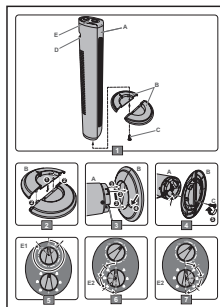

D	Bedienungs- und Sicherheitshinweise	4
CZ	Pokyny pro obsluhu a bezpečnostní pokyny	13
HR	Upute za uporabu i za Vašu sigurnost	21
PL	Wskazówki dotyczące obsługi i bezpieczeństwa	29
RO, MD	Instrucțiuni de utilizare și de siguranță	38
SK	Pokyny pre obsluhu a bezpečnostné pokyny	47
BG	Инструкции за употреба и безопасност	55

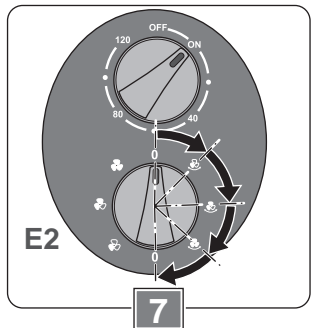
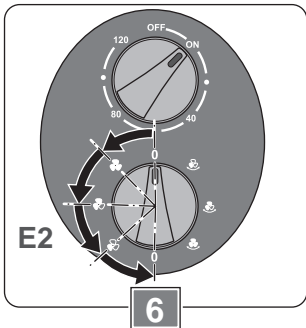
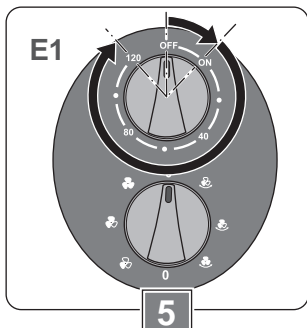
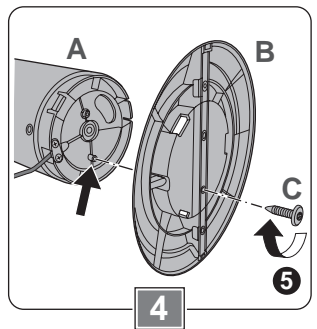
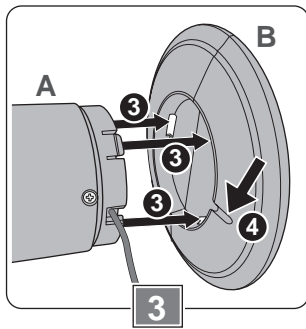
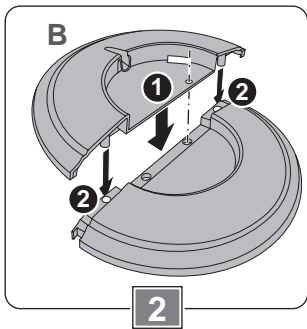
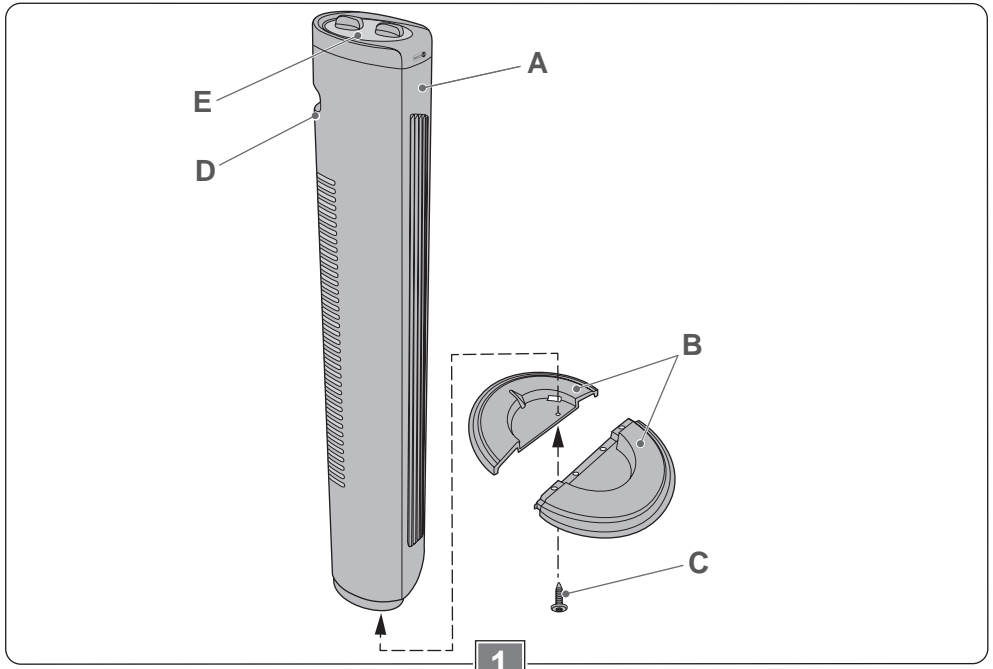

Sehr geehrte Kundin, sehr geehrter Kunde!

Wir beglückwünschen Sie zum Kauf Ihres neuen Gerätes. Sie haben sich für ein Produkt mit hervorragendem Preis-/Leistungsverhältnis entschieden, das Ihnen viel Freude bereiten wird.

Machen Sie sich vor der Benutzung des Gerätes mit allen Bedienungs- und Sicherheitshinweisen vertraut.

Benutzen Sie das Gerät nur wie beschrieben und für die angegebenen Einsatzbereiche. Händigen Sie alle Unterlagen bei Weitergabe des Gerätes an Dritte mit aus.

Lieferumfang (Bild)

- Turmventilator (A)
- Standfuß, zweiteilig (B)
- Schraube (C)
- Bedienungsanleitung

Kontrollieren Sie, ob alle Teile vorhanden sind und überprüfen Sie das Gerät auf Transportschäden.

Nehmen Sie ein beschädigtes Gerät nicht in Betrieb!

Im Schadensfall wenden Sie sich bitte an eine Kaufland-Filiale.

Sicherheit

Lesen Sie die Bedienungsanleitung sorgfältig durch, bevor Sie das Gerät zum ersten Mal verwenden.

Für einen sicheren Gebrauch, befolgen Sie alle nachfolgenden Sicherheitshinweise.

Symbole und ihre Bedeutung



Bedienungsanleitung lesen!



Gefahr durch elektrische Spannung!



Allgemeines Gefahrensymbol!

Bestimmungsgemäße Verwendung

- Dieses Gerät ist ausschließlich zum Belüften und Umwälzen von Luft in trockenen Räumen bestimmt.
- Das Gerät darf nur in stehender Lage verwendet werden. Das Gerät ist nicht für die Montage an eine Wand oder Decke bestimmt und darf niemals hängend betrieben werden.
- Verwenden Sie das Gerät nicht im Freien.
- Das Gerät ist nur für den Einsatz in privaten Haushalten bestimmt. Es ist nicht für den gewerblichen Gebrauch vorgesehen.
- Benutzen Sie das Gerät nur für den beschriebenen Anwendungsbereich und mit dem originalen Zubehör. Jede andere Verwendung oder Veränderung des Gerätes gilt als nicht bestimmungsgemäß. Für aus bestimmungswidriger Verwendung oder falscher Bedienung entstandene Schäden wird keine Haftung übernommen.

Sicherheit von Kindern und Personen



Warnung!

Erstickungsgefahr für Kinder beim Spielen mit Verpackungsmaterial!

- Verpackungsmaterial unbedingt von Kindern fernhalten.

- Dieses Gerät kann von Kindern ab 8 Jahren und darüber sowie von Personen mit verringerten physischen, sensorischen oder mentalen Fähigkeiten oder Mangel an Erfahrung und/oder Wissen benutzt werden, wenn sie beaufsichtigt werden oder bezüglich des sicheren Gebrauchs des Gerätes unterwiesen wurden und die daraus resultierenden Gefahren verstanden haben.
- Kinder dürfen nicht mit dem Gerät spielen.
- Kinder sollten beaufsichtigt werden, um sicherzustellen, dass sie nicht mit dem Gerät spielen.
- Reinigung und Benutzerwartung dürfen nicht von Kindern ohne Beaufsichtigung durchgeführt werden.
- Kinder jünger als 8 Jahre sind vom Gerät und der Anschlussleitung fernzuhalten.
- Stellen Sie sicher, dass Kinder keine Gegenstände in die Lüftungsöffnungen oder in das Schutzgitter hineinstecken.

Allgemeine Sicherheit

- Eine manuelle Einstellung auf 50 oder 60 Hz ist nicht erforderlich. Das Gerät stellt sich selbstständig auf die vorhandene Frequenz ein.
- Schließen Sie das Gerät nur an eine Stromversorgung an, deren Spannung und Frequenz mit den Angaben auf dem Typenschild übereinstimmen! Das Typenschild befindet sich an der Geräterückseite.
- Schließen Sie das Gerät nur an eine unbeschädigte, vorschriftsmäßig installierte Schutzkontaktsteckdose an.
- Stellen Sie das Gerät immer auf den Boden, nicht auf einen Tisch oder auf andere Möbel. Der Boden muss stabil, trocken, eben, waagrecht und rutschfest sein.
- Stellen Sie das Gerät nicht in einer heißen, nassen oder sehr feuchten Umgebung auf.
- Setzen Sie das Gerät nicht direkter Sonne oder Hitze aus.
- Die Umgebungstemperatur am Aufstellort darf nicht mehr als 40 °C betragen.
- Das Gerät und die Netzanschlussleitung müssen regelmäßig auf Zeichen von Beschädigungen untersucht werden. Falls das Gerät oder die Netzanschlussleitung beschädigt sind, darf das Gerät nicht mehr benutzt werden.
- Ist das Netzkabel beschädigt, darf es nur durch eine autorisierte Reparaturdienststelle ersetzt werden, um Gefährdungen zu vermeiden.
- Reparaturen am Gerät dürfen nur durch eine autorisierte Reparaturdienststelle durchgeführt werden. Durch unsachgemäße Reparaturen können erhebliche Gefahren für den Benutzer entstehen.
- Das Gerät darf nicht in der Nähe von Wasser, zum Beispiel einer Badewanne, einer Dusche eines Waschbeckens oder eines Schwimmbeckens benutzt werden. Die Nähe von Wasser stellt eine Gefahr dar, auch wenn das Gerät ausgeschaltet ist.
- Setzen Sie das Gerät keiner Feuchtigkeit oder Regen aus. Benutzen Sie das Gerät nur in trockenen Räumen, niemals im Badezimmer, feuchten Kellerräumen oder dergleichen.
- Stellen Sie das Gerät nicht in einer heißen, nassen oder sehr feuchten Umgebung auf.
- Setzen Sie das Gerät nicht direkter Sonne oder Hitze aus.
- Lassen Sie das Gerät während des Betriebes niemals unbeaufsichtigt.
- Halten Sie Tiere vom Gerät fern.

- Bewegen oder tragen Sie das Gerät nicht, solange es eingeschaltet ist.
- Ziehen Sie nach jedem Gebrauch den Netzstecker aus der Steckdose.
- Ziehen Sie den Netzanschluss immer am Stecker aus der Steckdose, nie am Kabel.
- Das Gerät darf nur verwendet werden, wenn es vollständig montiert ist.
- Betreiben Sie das Gerät niemals ohne Schutzgitter.
- Das Gerät nicht in der Nähe von offenen Flammen betreiben.
- Das Gerät nicht in der Nähe von Vorhängen, Tischdecken, Kleidungsstücken oder ähnlichen Gegenständen betreiben. Diese können vom Luftstrom angesaugt werden.
- Seien Sie vorsichtig bei langen Haaren. Lange Haare können vom Luftstrom angesaugt werden.
- Verdecken Sie nie die Schutzgitter.
- Legen Sie keine Kleidungsstücke oder Gegenstände auf das Gerät.
- Stecken Sie keine Gegenstände in die Lüftungsöffnungen oder in das Schutzgitter.
- Schützen Sie das Gerät vor Feuchtigkeit und dem Eindringen von Flüssigkeiten.
- Stellen Sie sicher, dass kein Wasser oder andere Flüssigkeiten auf das Gerät, Netzkabel oder den Netzstecker tropft.
- Tauchen Sie das Gerät, Anschlusskabel und den Netzstecker nicht in Wasser oder in andere Flüssigkeiten ein und halten Sie diese Teile nicht unter fließendes Wasser.
- Schalten Sie das Gerät vor jeder Reinigung aus und trennen Sie es vom Stromnetz.
- Achtung: Entfernen Sie die Gehäuseabdeckung nicht, auch nicht zu Reinigungszwecken. Bei eingestecktem Gerät besteht Stromschlaggefahr.
- Beachten Sie den Abschnitt „Reinigen und Pflegen“.

Teile und Bedienelemente (Bild)

- A Turmventilator
- B Standfuß, zweiteilig
- C Schraube für Standfußbefestigung
- D Griffmulde (an der Geräterückseite)
- E Bedienfeld

Vor der ersten Inbetriebnahme

- Entfernen Sie vor dem ersten Gebrauch alle Verpackungsmaterialien vom Gerät.
- Reinigen Sie das Gerät vor der ersten Benutzung sorgfältig (siehe dazu Abschnitt „Reinigen und Pflegen“).

Montage

Standfuß (B) montieren (Bild bis)

- Vergewissern Sie sich vor der Montage, dass das Gerät ausgeschaltet und der Netzstecker aus der Steckdose gezogen ist.
- Legen Sie den Turmventilator (A) auf einer weichen, stabilen Fläche ab. Beispielsweise auf einer Decke, die Sie auf dem Boden oder auf einem ausreichend großen Tisch ausbreiten.
- Setzen Sie die beiden Hälften des Standfußes (B) so zusammen, dass die 2 Stifte an der einen Fußhälfte (1) in die 2 Bohrungen der anderen Fußhälfte greifen (2). Die beiden Hälften müssen jetzt eine kreisrunde Platte bilden.
- Heben Sie den Turmventilator (A) an der Unterseite etwas an und setzen Sie den Standfuß (B) mit den 3 Nuten auf die 3 Rastnasen passend auf (3).
- Beachten Sie dabei, dass das Netzkabel in der Aussparung des Standfußes (B) liegt (4).
- Prüfen Sie nochmal, ob der Standfuß (B) richtig aufgesetzt ist:
 - Die Rastnasen am Turmventilator (A) müssen in die Nuten am Standfuß (B) eingreifen (3).
 - Das Netzkabel muss in der Aussparung des Standfußes (B) liegen (4).
- Drehen Sie die Schraube (C) durch das Loch des Standfußes (B) in den Ventilator ein (5).
- Fassen Sie den Turmventilator (A) an der Griffmulde (D) und stellen Sie ihn mit dem Standfuß auf den Boden.
- Überprüfen Sie, ob der Turmventilator (A) fest auf dem montierten Standfuß (B) steht.

Bedienung und Betrieb

Bedienelemente (Bild bis)

Das Bedienfeld (E) verfügt über 2 Drehschalter (E1, E2) mit folgenden Funktionen:

Drehschalter (E1)	Funktion
OFF	Gerät vollständig ausschalten
ON	Gerät einschalten
• 40 • 80 • 120	Zeiteinstellung (Timer-Funktion) bis zu 120 Minuten. Nach Ablauf der eingestellten Zeit schaltet sich der Ventilator automatisch aus.

Drehschalter (E2)	Funktion
0	Gerät kurzzeitig ausschalten
	hohe Ventilatorgeschwindigkeit
	mittlere Ventilatorgeschwindigkeit
	langsame Ventilatorgeschwindigkeit
	hohe Ventilatorgeschwindigkeit mit Schwenkfunktion (Oszillation)
	mittlere Ventilatorgeschwindigkeit mit Schwenkfunktion (Oszillation)
	langsame Ventilatorgeschwindigkeit mit Schwenkfunktion (Oszillation)

Schwenkfunktion (Oszillation) (Bild 7)

Für eine bessere Verteilung der Luft im Raum, können Sie die Schwenkfunktion zuschalten. Bei dieser Funktion dreht sich (schwenkt) der Turmventilator automatisch hin und her. Siehe „Bedienung und Betrieb“ unter „Drehschalter (E2)“.

Gerät aufstellen und einschalten (Bild 5)



Warnung!

Verletzungsgefahr bei nicht sachgemäß montiertem Standfuß. Verwenden Sie das Gerät nur dann, wenn der Standfuß vollständig montiert ist. Beachten Sie dazu den Abschnitt „Standfuß montieren“.

- Fassen Sie das Gerät an der Griffmulde (D) und stellen Sie es mit dem Standfuß (B) auf einen stabilen, trockenen und waagerechten Boden.
- Um sicherzustellen, dass das Gerät nicht ungewollt anläuft, vergewissern Sie sich, dass
 - der Drehschalter (E1) auf Stellung OFF steht,
 - und der Drehschalter (E2) auf einer der beiden „0“-Stellungen.
- Stecken Sie den Netzstecker in eine vorschriftsmäßig installierte Schutzkontaktsteckdose.
- Stellen Sie den Drehschalter (E1) auf Stellung ON.
- Drehen Sie den Drehschalter (E2) auf die gewünschte Einstellung:
 - entgegen dem Uhrzeigersinn auf das Symbol für hohe, mittlere oder langsame Ventilatorgeschwindigkeit ohne Schwenkfunktion.
 - im Uhrzeigersinn auf das Symbol für hohe, mittlere oder langsame Ventilatorge-

schwindigkeit mit zusätzlicher Schwenkfunktion (Oszillation).

- Wenn Sie die Ventilatorgeschwindigkeit ändern möchten, drehen Sie den Drehschalter (E2) auf eine andere Stellung.

Gerät ausschalten

- Um das Gerät kurzzeitig auszuschalten, drehen Sie den Drehschalter (E2) auf eine der beiden „0“-Stellungen.
- Um das Gerät vollständig auszuschalten, drehen Sie den Drehschalter (E1) auf Stellung OFF.
- Ziehen Sie nach jedem Gebrauch den Netzstecker aus der Steckdose.

Hinweis:

Wenn das Gerät bei einer Einstellung mit Schwenkfunktion mit dem Drehschalter (E1) auf Stellung OFF vollständig ausgeschaltet wird, ist die Schwenkfunktion beim nächsten Einschalten wieder aktiviert. Um die Schwenkfunktion auszuschalten, muss sich der Drehschalter (E2) auf Stellung „0“ oder auf einer Einstellung ohne Schwenkfunktion befinden.

Zeiteinstellung (Timer-Funktion) verwenden (Bild 5)

Der Ventilator verfügt über eine Zeiteinstellung für eine Betriebsdauer bis zu 120 Minuten. Nach Ablauf der eingestellten Zeit schaltet sich der Ventilator automatisch aus.

Achtung!

Überdrehen Sie den Drehschalter (E1) nicht über die Position „120“ hinaus.

- Drehen Sie den Drehschalter (E1) auf die gewünschte Betriebsdauer.
Ein leises, tickendes Geräusch ist hörbar, ähnlich wie bei einer Uhr.

- Drehen Sie den Drehschalter (E2) auf die gewünschte Einstellung;
- Wenn Sie die Zeiteinstellung rückgängig machen möchten, drehen Sie den Drehschalter (E1) zurück auf Stellung OFF.
Die Zeiteinstellung ist aufgehoben und das Gerät schaltet sich aus.

Reinigen und Pflegen



Warnung!

- Stromschlaggefahr durch Nässe!
- Schützen Sie das Gerät vor Feuchtigkeit und dem Eindringen von Flüssigkeiten.
 - Stellen Sie sicher, dass kein Wasser oder andere Flüssigkeiten auf das Gerät, Netzkabel oder den Netzstecker tropft.
 - Tauchen Sie das Gerät, Netzkabel und den Netzstecker nicht in Wasser oder in andere Flüssigkeiten ein und halten Sie diese Teile nicht unter fließendes Wasser.

Achtung!

Feuchtigkeit oder Flüssigkeiten können das Gerät irreparabel beschädigen.

- Stellen Sie sicher, dass bei der Reinigung keine Feuchtigkeit oder Flüssigkeiten in das Gerät eindringen.

Achtung!

Verwenden Sie weder Scheuerschwämme noch scheuernde Reinigungsmittel, damit die Oberfläche des Gerätes nicht beschädigt wird.

Gerät reinigen

- Schalten Sie vor der Reinigung das Gerät aus und trennen Sie es vom Stromnetz.
- Reinigen Sie das Gerät mit einem trockenen Tuch.
- Bei starker Verschmutzung können Sie die Außenseite des Geräts mit einem nur leicht angefeuchteten Tuch reinigen.
- Trocknen Sie das Gerät danach sorgfältig ab. Das Gerät muss vollständig trocken sein, bevor Sie es wieder einschalten.
- Staubablagerungen am Schutzgitter können Sie mit einem Staubsauger bei niedriger Saugleistung vorsichtig entfernen.
- Ziehen Sie die Schraube für die Standfußbefestigung regelmäßig nach, um den ordnungsgemäßen Betrieb des Gerätes sicherzustellen.

Aufbewahrung

- Ziehen Sie den Netzstecker aus der Steckdose, wenn Sie das Gerät längere Zeit nicht verwenden.
- Lagern Sie das Gerät an einem sauberen, staubfreien und trockenen Ort.

Entsorgung

Verpackung entsorgen

Die Produktverpackung besteht aus recyclingfähigen Materialien. Entsorgen Sie die Verpackungsmaterialien entsprechend ihrer Kennzeichnung bei den öffentlichen Sammelstellen bzw. gemäß den landesspezifischen Vorgaben.

Altgerät entsorgen



Wenn Sie das Elektrogerät nicht mehr verwenden wollen, geben Sie es bei einer öffentlichen Sammelstelle für Elektroaltgeräte kostenlos ab. Elektroaltgeräte dürfen in keinem Fall in die Restabfalltonnen gegeben werden (siehe Symbol).

Entsorgen Sie Elektrogeräte nicht über den Hausmüll.

Gemäß europäischer Richtlinie 2012/19/EU über Elektro- und Elektronik-Altgeräte und Umsetzung in nationales Recht müssen verbrauchte Elektrogeräte getrennt gesammelt und einer umweltgerechten Wiederverwertung zugeführt werden.

Recycling-Alternative zur Rücksendeaufforderung:

Der Eigentümer des Elektrogerätes ist, alternativ anstelle Rücksendung, zur Mitwirkung bei der sachgerechten Verwertung im Falle der Eigentumsaufgabe verpflichtet. Das Altgerät kann hierfür auch einer Rücknahmestelle überlassen werden, die eine Beseitigung im Sinne des nationalen Kreislaufwirtschafts- und Abfallgesetzes durchführt.

Nicht betroffen sind den Altgeräten beigelegte Zubehörteile und Hilfsmittel ohne Elektrobestandteile.

Weitere Entsorgungshinweise

Geben Sie das Elektroaltgerät so zurück, dass seine spätere Wiederverwendung oder Verwertung nicht beeinträchtigt wird.

Elektroaltgeräte können Schadstoffe enthalten. Bei falschem Umgang oder Beschädigung des Gerätes können diese bei der späteren Verwertung des Gerätes zu Gesundheitsschäden oder Gewässer- und Bodenverunreinigungen führen.

Technische Daten

Modell	VT-E0203
Spannung	220 - 240 V~
Frequenz	50/60 Hz
Leistung	45 W
Schutzklasse	II
Geräusch	58 dB(A)
Abmessungen (H x B x T)	ca. 81 x 23 x 23 cm



Garantie

Kaufland gewährt Ihnen ab dem Kaufdatum eine Garantie von 3 Jahren.

Von der Garantie ausgenommen sind Schäden, die auf Nichtbeachtung der Bedienungsanleitung, missbräuchliche Verwendung, unsachgemäße Behandlung, eigenmächtige Reparaturen oder unzureichende Wartung und Pflege zurückzuführen sind.

Angaben laut Verordnung (EU) Nr. 206/2012

Modellkennung(en): **VT-E0203**

Bezeichnung	Symbol	Wert	Einheit
Maximaler Volumenstrom	F	25,24	m ³ /min
Ventilator-Leistungsaufnahme	P	33,5	W
Serviceverhältnis	SV	0,75	(m ³ /min)/W
Leistungsaufnahme im Bereitschaftszustand	P_{SB}	0,0	W
Ventilator-Schallleistungspegel	L_{WA}	58,0	dB(A)
Maximale Luftgeschwindigkeit	c	2,30	m/s
Messnorm für die Ermittlung des Serviceverhältnisses	EN IEC 60879:2019		
Kontaktadresse für weitere Informationen	Kaufland Stiftung & Co. KG, Rötelstr. 35, 74172 Neckarsulm, Deutschland, Německo, Нјемачка, Niemcy, Germania, Nemecko, Германия		

Vážená zákaznice, vážený zákazník!

Gratuluje vám ke koupi nového přístroje. Rozhodli jste se pro produkt s vynikajícím poměrem ceny a výkonu, který vám bude přinášet mnoho radosti.

Před použitím přístroje se seznamte se všemi pokyny pro obsluhu a bezpečnostními pokyny. Používejte přístroj jen popsáním způsobem a pro uvedené oblasti použití. Při předání přístroje další osobě jí také předejte všechny podklady.

Rozsah dodávky (obrázek 1)

- Věžový ventilátor (A)
- Podstavec, dvoudílný (B)
- Šroub (C)
- Návod k obsluze

Zkontrolujte, zda jsou přítomny všechny díly a přístroj nebyl během přepravy poškozen.

Poškozený přístroj neuvádějte do provozu!

V případě poškození se prosím obraťte na některou prodejnu společnosti Kaufland.

Bezpečnost

Před prvním použitím přístroje si pečlivě přečtěte návod k obsluze.

Aby přístroj mohl být bezpečně používán, je nutné dodržovat všechny následující bezpečnostní pokyny.

Symbyly a jejich význam



Přečtěte si návod k obsluze!



Nebezpečí v důsledku elektrického napětí!



Všeobecný symbol nebezpečí!

Použití v souladu s určením

- Tento přístroj je určen výhradně k větrání a cirkulaci vzduchu v suchých místnostech.
- Přístroj se smí používat pouze ve svislé poloze. Přístroj není určen k montáži na stěnu nebo na strop a nikdy se nesmí používat v zavěšené poloze.
- Nepoužívejte přístroj venku.
- Přístroj je určen jen k použití v soukromých domácnostech. Není zamýšlen ke komerčnímu použití.

- Používejte přístroj jen pro popsanou oblast použití a s originálním příslušenstvím. Každé jiné použití nebo změna přístroje je považována za použití v rozporu s určením. Za škody vzniklé následkem použití v rozporu s určením nebo špatné obsluhy nepřebírá prodávající odpovědnost.

Bezpečnost dětí a osob



Varování!

Dětem hrozí nebezpečí zadušení při hře s balicím materiálem!

- Obalový materiál vždy uchovávejte mimo dosah dětí.

- Tento přístroj smí používat děti od 8 let a starší, jakož i osoby s omezenými fyzickými, smyslovými nebo duševními schopnostmi nebo nedostatkem zkušeností a vědomostí, pokud jsou pod dohledem nebo pokud byly poučeny o bezpečném používání přístroje a porozuměly nebezpečím spojeným s jeho používáním.
- S přístrojem si nesmějí hrát děti.
- Děti musí být pod dohledem, aby bylo zajištěno, že si s přístrojem nebudou hrát.
- Čištění a uživatelskou údržbu přístroje nesmí provádět děti bez dozoru.
- Přístroj a jeho síťový kabel musí být mimo dosah dětí mladších 8 let.
- Zajistěte, aby děti nevkládaly do větracích otvorů či ochranné mřížky žádné předměty.

Všeobecná bezpečnost

- Manuální nastavení na 50 nebo 60 Hz není nutné. Přístroj se sám nastaví na dostupnou frekvenci.
- Připojte přístroj jen k elektrickému napájení, jehož napětí a frekvence se shoduje s údaji na typovém štítku! Typový štítek se nachází na zadní straně přístroje.
- Připojte přístroj jen do nepoškozené, podle předpisů instalované zásuvky s ochranným kontaktem.
- Přístroj postavte vždy na zem, nikoliv na stůl nebo jiný nábytek. Podlaha musí být stabilní, suchá, rovná, vodorovná a nesmí být kluzká.
- Neumísťujte přístroj do horkého, mokrého nebo velmi vlhkého prostředí.
- Nevystavujte přístroj přímému slunečnímu záření nebo teplotě.
- Teplota okolí v místa instalace nesmí překročit 40 °C.
- Přístroj a napájecí kabel je nutné pravidelně kontrolovat, zda nejeví známky poškození. Pokud je přístroj nebo napájecí kabel poškozený, nesmí se přístroj používat.

- Jestliže je síťový kabel poškozen, smí jej vyměnit jen autorizovaný servis, aby nedošlo k ohrožení.
- Opravy přístroje smí provádět pouze autorizovaný servis. Neodborné opravy mohou pro uživatele znamenat značné nebezpečí.
- Přístroj nesmí být používán v blízkosti vody, například vany, sprchy, umyvadla nebo bazénu. Blízkost vody představuje nebezpečí, i když je přístroj vypnutý.
- Nevystavujte přístroj vlhkosti ani dešti. Přístroj používejte pouze v suchých prostorech, nikdy ne v koupelně, ve vlhkých sklepích a podobně.
- Neumístujte přístroj do horkého, mokrého nebo velmi vlhkého prostředí.
- Nevystavujte přístroj přímému slunečnímu záření nebo horku.
- Nikdy nenechávejte přístroj v provozu bez dozoru.
- Udržujte zvířata mimo dosah přístroje.
- Přístrojem nepohybujte ani jej nepřenášejte, pokud je zapnutý.
- Po každém použití vytáhněte síťovou zástrčku ze zásuvky.
- Síťovou zástrčku při odpojování ze zásuvky držte vždy za zástrčku, nikde ne za kabel.
- Přístroj smí být používán až po kompletním smontování.
- Nikdy neprovozujte přístroj bez ochranné mřížky.
- Přístroj nepoužívejte v blízkosti otevřeného ohně.
- Přístroj nepoužívejte v blízkosti závěsů, ubrusů, oděvů nebo podobných předmětů. Mohlo by dojít k jejich nasátí proudem vzduchu.
- Máte-li dlouhé vlasy, prosím postupujte opatrně. Mohly by být nasáty proudem vzduchu.
- Nikdy nezakrývejte ochranné mřížky.
- Neodkládejte na přístroj žádné oděvy ani předměty.
- Nevkládejte do větracích otvorů či ochranné mřížky žádné předměty.
- Chraňte přístroj před vlhkostí a pronikáním kapalin.
- Zajistěte, aby na přístroj, síťový kabel nebo síťovou zástrčku nekapala voda či jiné kapaliny.
- Přístroj, přírodní kabel a síťovou zástrčku nenamáchejte do vody nebo do jiných kapalin ani je pod tekoucí vodou neumývejte.
- Před každým čištěním přístroj vypněte a odpojte od elektrické sítě.
- Pozor: Neodstraňujte kryt přístroje, a to ani za účelem čištění. Pokud je přístroj zapojen do sítě, hrozí nebezpečí úrazu elektrickým proudem.
- Dodržujte doporučení uvedená v části „Čištění a ošetřování“.

Součásti a ovládací prvky (obrázek 1)

A Věžový ventilátor

B Podstavec, dvoudílný

C Šroub pro připevnění podstavce

D Držadlo (na zadní straně přístroje)

E Ovládací panel

Před prvním uvedením do provozu

- Před prvním použitím odstraňte z přístroje všechny obalové materiály.
- Před prvním použitím přístroj pečlivě vyčistěte (viz část „Čištění a ošetřování“).

Montáž

Montáž podstavce (B) (obrázek 2 až 4)

- Před montáží se ujistěte, že je přístroj vypnutý a síťová zástrčka byla vytažena ze zásuvky.
- Položte věžový ventilátor (A) na měkký a stabilní povrch. Například na deku, kterou rozprostřete na podlaze nebo na dostatečně velkém stole.
- Složte obě poloviny podstavce (B) tak, aby 2 kolíky na jedné polovině podstavce (1) zapadly do 2 otvorů v druhé polovině podstavce (2). Obě poloviny musí vytvořit kruhovou základnu.
- Mírně nadzvedněte věžový ventilátor (A) na spodní straně a nasadte podstavec (B) 3 drážkami odpovídajícím způsobem na 3 výstupky pro uchycení (3).
- Při tom dbejte na to, aby byl napájecí kabel ve vybrání podstavce (B) (4).

- Znovu zkontrolujte, zda je podstavec (B) správně nasazen:
 - Výstupky pro uchycení na věžovém ventilátoru (A) musí zasahovat do drážek na podstavci (B) (3).
 - Napájecí kabel musí být ve vybrání podstavce (B) (4).
- Zašroubujte šroub (C) otvorem v podstavci (B) do ventilátoru (5).
- Uchopte věžový ventilátor (A) za držadlo (D) a postavte jej podstavcem na podlahu.
- Zkontrolujte, zda věžový ventilátor (A) pevně stojí na namontovaném podstavci (B).

Obsluha a provoz

Ovládací prvky (obrázek 5 až 7)

Ovládací panel (E) má 2 otočné přepínače (E1, E2) s následujícími funkcemi:

Otočný přepínač (E1)	Funkce
OFF	úplné vypnutí přístroje
ON	zapnutí přístroje
• 40 • 80 • 120	Nastavení času (funkce časovače) až na 120 minut. Po uplynutí nastavené doby se ventilátor automaticky vypne.

Otočný přepínač (E2)	Funkce
0	krátkodobé vypnutí přístroje
	vysoká rychlost ventilátoru
	střední rychlost ventilátoru
	pomalá rychlost ventilátoru
	vysoká rychlost ventilátoru s funkcí otáčení (oscilace)
	střední rychlost ventilátoru s funkcí otáčení (oscilace)
	pomalá rychlost ventilátoru s funkcí otáčení (oscilace)

Funkce otáčení (oscilace) (obrázek 7)

Pro lepší distribuci vzduchu v místnosti můžete zapnout funkci otáčení. Při této funkci se věžový ventilátor automaticky otáčí (natáčí) sem a tam. Viz „Obsluha a provoz“, „Otočný přepínač (E2)”.

Umístění a zapnutí přístroje (obrázek 5)



Varování!

Nebezpečí úrazu, pokud není podstavec správně namontován. Použijte přístroj pouze tehdy, když je podstavec kompletně sestaven. Dodržujte přitom pokyny uvedené v části „Montáž podstavce”.

- Uchopte přístroj za držadlo (D) a umístěte ho podstavcem (B) na stabilní, suchou a vodorovnou podlahu.
- Aby nedošlo k neúmyslnému spuštění přístroje, zkontrolujte, zda je
 - otočný přepínač (E1) je v poloze OFF,
 - a otočný přepínač (E2) v jedné ze dvou poloh „0”.

- Sítovou zástrčku zasuňte do předpisově instalované zásuvky s ochranným kontaktem.
- Přepněte otočný přepínač (E1) do polohy O.
- Otočte otočný přepínač (E2) na požadované nastavení:
 - proti směru hodinových ručiček na symbol pro vysokou, střední nebo pomalou rychlost ventilátoru bez funkce otáčení.
 - ve směru hodinových ručiček na symbol pro vysokou, střední nebo pomalou rychlost ventilátoru s dodatečnou funkcí otáčení (oscilace).
- Chcete-li změnit rychlost ventilátoru, otočte otočný přepínač (E2) do jiné polohy.

Vypnutí přístroje

- Chcete-li přístroj krátce vypnout, otočte otočný přepínač (E2) do jedné ze dvou poloh „0”.
- Pro úplné vypnutí přístroje otočte otočný přepínač (E1) do polohy OFF.
- Po každém použití vytáhněte síťovou zástrčku ze zásuvky.

Upozornění:

Pokud přístroj při nastavení s funkcí otáčení úplně vypnete otočným přepínačem (E1) do polohy OFF, bude funkce otáčení při dalším zapnutí opět aktivní. Chcete-li funkci otáčení vypnout, musí být otočný přepínač (E2) v poloze „0” nebo v nastavení bez funkce otáčení.

Použití nastavení času (funkce časovače) (obrázek 5)

Ventilátor má nastavení času pro provozní dobu až 120 minut. Po uplynutí nastavené doby se ventilátor automaticky vypne.

Pozor!

Neoprotáčejte otočný přepínač (E1) přes polohu „120”.

- Otočte otočný přepínač (E1) na požadovanou dobu provozu.
Je slyšet tichý, tikavý zvuk, podobně jako hodiny.
- Otočte otočný přepínač (E2) na požadované nastavení.
- Pokud chcete zrušit nastavení času, otočte otočný přepínač (E1) zpět do polohy OFF.
Nastavení času se zruší a přístroj se vypne.

Čištění a ošetřování



Varování!

Nebezpečí úrazu elektrickým proudem následkem vlhkosti!

- Chraňte přístroj před vlhkostí a pronikáním kapalin.
- Zajistěte, aby na přístroj, síťový kabel nebo síťovou zástrčku nekapala voda či jiné kapaliny.
- Přístroj, přívodní kabel a síťovou zástrčku nenamáčejte do vody nebo do jiných kapalin ani je neumývejte pod tekoucí vodou.

Pozor!

Vlhkost nebo kapaliny mohou přístroj neopravitelně poškodit.

- Zajistěte, aby během čištění nedošlo ke vniknutí vlhkosti nebo kapalin do přístroje.

Pozor!

Nepoužívejte abrazivní houby ani abrazivní čisticí prostředky, aby se nepoškodil povrch přístroje.

Čištění přístroje

- Před čištěním přístroj vypněte a odpojte jej z elektrické sítě.
- Přístroj čistěte suchým hadříkem.
- V případě silného znečištění můžete vyčistit vnější část přístroje mírně navlhčeným hadříkem.
- Přístroj potom pečlivě osušte. Před opětovným zapnutím musí být přístroj zcela suchý.
- Usazeniny prachu na ochranné mřížce můžete opatrně odstranit vysavačem nastaveným na nízký sací výkon.
- Pravidelně dotahujte šroub pro upevnění podstavce, abyste zajistili správnou funkci přístroje.

Skladování

- Pokud přístroj nebudete delší dobu používat, odpojte síťovou zástrčku ze zásuvky.
- Přístroj skladujte na čistém, bezprašném a suchém místě.

Likvidace

Likvidace obalu

Obal produktu sestává z recyklovatelných materiálů. Materiály obalu zlikvidujte podle jejich označení na veřejných sběrných místech, popř. podle předpisů dané země.

Likvidace vysloužilého přístroje



Pokud již nebudete chtít elektrický přístroj používat, bezplatně jej odevzdejte na veřejném sběrném místě pro vysloužilé elektrospotřebiče. Vysloužilé elektrospotřebiče se v žádném případě nesmí dostat do kontejnerů pro komunální odpad (viz symbol).

Elektrické přístroje nelikvidujte jako komunální odpad.

Podle evropské směrnice 2012/19/EU o odpadních elektrických a elektronických zařízeních a odpovídajících ustanovení národních právních předpisů se použitá elektrická zařízení musí shromažďovat odděleně od ostatního odpadu a předat k ekologicky šetrné recyklaci.

Recyklace jako alternativa k výzvě k vrácení:

Majitel elektrického zařízení je alternativně místo vrácení výrobku povinen se spolupodílet na jeho odborné recyklaci v případě, že se zřekl jeho vlastnictví. Starý přístroj je rovněž možné předat sběrnému místu, které zajistí odstranění ve smyslu národních předpisů o recyklaci a odpadech.

To se netýká příslušenství a pomůcek připojených ke starým zařízením, které nemají elektrické součásti.

Další pokyny k likvidaci

Odevzdejte vysloužilý elektrický přístroj v takovém stavu, aby bylo možné jej později použít znovu nebo recyklovat.

Vysloužilé elektrické přístroje mohou obsahovat škodlivé látky. Při chybném zacházení s přístrojem nebo jeho poškození může při pozdější likvidaci přístroje dojít k poškození zdraví nebo znečištění vod a půdy.

Technické údaje

Model	VT-E0203
Napětí	220-240 V~
Frekvence	50/60 Hz
Výkon	45 W
Třída ochrany	II 
Hluk	58 dB(A)
Rozměry (v x š x h)	cca 81 x 23 x 23 cm



Záruka

Kaufland vám poskytuje záruku 3 let od data zakoupení.

Záruka se nevztahuje na poškození, které je způsobeno nedodržením návodu k obsluze, použitím v rozporu s určením, neodborným zacházením, svévolnými opravami nebo nedostačnou údržbou a ošetřováním.

Údaje podle nařízení (EU) 206/2012

Identifikační značka (značky) modelu: **VT-E0203**

Popis	Označení	Hodnota	Jednotka
Maximální průtok ventilátoru	F	25,24	m ³ /min
Příkon ventilátoru	P	33,5	W
Provozní hodnota	SV	0,75	(m ³ /min)/W
Spotřeba energie v pohotovostním režimu	P _{SB}	0,0	W
Hladina akustického výkonu ventilátoru	L _{WA}	58,0	dB(A)
Maximální rychlost proudění vzduchu	c	2,30	metr/s
Norma pro měření provozní hodnoty	EN IEC 60879:2019		
Kontaktní osoby, které poskytnou další informace	Kaufland Stiftung & Co. KG, Rötelstr. 35, 74172 Neckarsulm, Deutschland, Německo, Nje-mačka, Niemcy, Germania, Nemecko, Германия		

Cijenjeni kupci,

Čestitamo vam na kupnji novog uređaja. Odlučili ste se za proizvod s izvrsnim omjerom cijene i kvalitete kojeg ćete koristiti s užitkom.

Prije uporabe ovog uređaja upoznajte se sa svim uputama o njegovoj uporabi i sigurnosti. Upotrebljavajte uređaj samo kako je opisano i u navedenim područjima primjene. Pri prosjeđivanju uređaja trećoj osobi predajte i svu dokumentaciju.

Opseg isporuke (slika 1)

- Stupni ventilator (A)
- Postolje, dvodijelno (B)
- Vijak (C)
- Upute za uporabu

Provjerite jesu li isporučeni svi dijelovi i ima li na uređaju oštećenja nastalih tijekom transporta. Ne koristite oštećeni uređaj!

U slučaju štete obratite se poslovnici Kauflanda.

Sigurnost

Prije prve uporabe uređaja pažljivo pročitajte upute za uporabu. Za sigurnu uporabu slijedite sve sigurnosne upute navedene u nastavku.

Simboli i njihovo značenje



Pročitajte upute za uporabu!



Opasnost zbog električnog napona!



Znak opće opasnosti!

Namjenska uporaba

- Ovaj je uređaj namijenjen isključivo za prozračivanje i cirkulaciju zraka u suhim prostorijama.
- Uređaj se smije upotrebljavati samo u okomitom položaju. Uređaj nije namijenjen za montažu na zid ili strop i nikada se ne smije upotrebljavati u visećem položaju.
- Nikada ne upotrebljavajte uređaj na otvorenom.
- Uređaj je namijenjen isključivo uporabi u privatnim kućanstvima. Nije predviđen za komercijalnu uporabu.

- Upotrebljavajte uređaj samo u opisanom području primjene i s originalnom opremom. Svaka druga uporaba ili izmjena uređaja smatra se nepropisnom. Ne preuzimamo odgovornost za štete nastale uslijed nenamjenske uporabe ili nepravilnog rukovanja.

Sigurnost djece i osoba



Upozorenje!

Postoji opasnost od gušenja djece pri igranju ambalažnim materijalom!

- Držite ambalažni materijal izvan dohvata djece.

- Uređaj smiju upotrebljavati djeca od 8 ili više godina starosti i osobe sa smanjenim fizičkim, osjetilnim ili mentalnim sposobnostima ili nedostatkom iskustva i/ili znanja ako su pod nadzorom druge osobe ili ako su u svrhu sigurne uporabe uređaja dobile odgovarajuću poduku te ako su shvatile moguće opasnosti.
- Djeca se ne smiju igrati uređajem.
- Nadzirite djecu kako se ne bi igrala uređajem.
- Djeca ne smiju obavljati čišćenje i korisničko održavanje bez nadzora.
- Djecu mlađu od osam godina trebate držati izvan dohvata uređaja i priključnog kabela.
- Pazite da djeca ne stavljaju nikakve predmete u otvore za ventilaciju ili u zaštitnu rešetku.

Opća sigurnost

- Nije potrebno ručno postavljanje na 50 ili 60 Hz. Uređaj se samostalno postavlja na dostupnu frekvenciju.
- Priključite uređaj samo na strujno napajanje koje ima napon i frekvenciju koji se podudaraju s podacima na tipskoj pločici! Tipska pločica nalazi se na poleđini uređaja.
- Priključite uređaj samo na neoštećenu, propisno ugrađenu utičnicu sa zaštitnim uzemljenjem.
- Uređaj uvijek stavite na pod, ne na stol ili drugi komad namještaja. Pod mora biti stabilan, suh, ravan, vodoravan i protuklizan.
- Nemojte postavljati uređaj u vruće, mokro ili vrlo vlažno okruženje.

- Ne izlažite uređaj izravno suncu ili toplini.
- Temperatura okoline na mjestu postavljanja ne smije biti veća od 40 °C.
- Morate redovito pregledavati uređaj i kabel mrežnog priključka da utvrdite ima li na njemu znakova oštećenja. Ako su uređaj ili kabel mrežnog priključka oštećeni, uređaj se više ne smije upotrebljavati.
- Ako je priključni kabel oštećen, smije ga zamijeniti samo ovlaštenu servis da bi se izbjegle potencijalno opasne situacije.
- Popravke na uređaju smije obavljati samo ovlaštenu servis. Nestručni popravci mogu dovesti do opasnih situacija za korisnika.
- Uređaj se ne smije upotrebljavati u blizini vode, npr. kade, tuša, umivaonika ili bazena. U blizini vode postoji opasnost čak i ako je uređaj isključen.
- Uređaj nemojte izlagati vlazi ili kiši. Uređaj upotrebljavajte samo u suhim prostorijama, nikada u kupaonici, u vlažnim podrumima i slično.
- Nemojte postavljati uređaj u vruće, mokro ili vrlo vlažno okruženje.
- Ne izlažite uređaj izravno suncu ili toplini.
- Nikada ne ostavljajte uređaj bez nadzora za vrijeme rada.
- Držite životinje dalje od uređaja.
- Ne pomičite niti nosite uređaj dok radi.
- Nakon svake uporabe izvucite priključni utikač iz utičnice.
- Priključak na mrežu uvijek odspojite iz utičnice držači utikač, nikada kabel.
- Uređaj se smije upotrebljavati samo ako je potpuno montiran.
- Uređaj nikad nemojte upotrebljavati bez zaštitne rešetke.
- Nemojte upotrebljavati uređaj blizu otvorenog plamena.
- Nemojte upotrebljavati uređaj blizu zavjesa, stolnjaka, odjeće ili sličnih predmeta. Mogu biti usisani strujanjem zraka.
- Budite oprezni s dugom kosom. Duga kosa može biti usisana strujanjem zraka.
- Nikada ne pokrivajte zaštitnu rešetku.
- Na uređaj ne stavljati odjeću ili druge predmete.
- Ne stavljajte predmete u ventilacijske otvore ili u zaštitnu rešetku.
- Zaštitite uređaj od vlage i ulaska tekućina.
- Pazite da voda ili druge tekućine ne kapaju na uređaj, kabel ili utikač.
- Ne uranjajte uređaj, priključni kabel i utikač u vodu ili druge tekućine i ne držite ove dijelove pod tekućom vodom.
- Prije svakog čišćenja isključite uređaj i odspojite ga sa strujne mreže.

- Pozor: nemojte uklanjati pokrov kućišta, čak ni kod čišćenja. Kada je uređaj spojen na električnu mrežu, postoji opasnost od strujnog udara.
- Pridržavajte se odlomka „Čišćenje i njega“.

Dijelovi i elementi za upravljanje (slika 1)

- A Stupni ventilator
- B Postolje, dvodijelno
- C Vijak za pričvršćivanje postolja
- D Ručka za nošenje (na poledini uređaja)
- E Upravljačko polje

Prije prvog puštanja u rad

- Prije prve uporabe uklonite sve ambalažne materijale s uređaja.
- Očistite pažljivo uređaj prije prve uporabe (vidi odlomak „Čišćenje i njega“).

Montaža

Montaža postolja (B) (slika 2 do 4)

- Uvjerite se prije montaže da je uređaj isključen i da je priključni utikač izvučen iz utičnice.
- Odložite stupni ventilatora (A) na mekanu, stabilnu površinu. Primjerice, na pokrivač koji ste raširili po podu ili na dovoljno velik stol.
- Sastavite polovice postolja (B) tako da se 2 igle na jednoj polovici postolja (1) spajaju u 2 rupe na drugoj polovici postolja (2). Polovice sada trebaju činiti okruglu ploču.
- Malo podignite stupni ventilator (A) s donje strane i postavite postolje (B) s 3 utora na 3 uglavne kukice (3).
- Pazite da se priključni kabel pritom nalazi u udubini postolja (B) (4).

- Ponovno provjerite da je postolje (B) ispravno stavljeno:
 - Jezičci na stupnom ventilatoru (A) moraju ući u žlijeb na postolju (B) (3).
 - Priključni kabel nalazi se u utoru postolja (B) (4).
- Zavrnite vijak (C) u ventilator kroz rupu na postolju (B) (5).
- Primite stupni ventilator (A) za ručku za nošenje (D) i postavite ga s postoljem na pod.
- Provjerite stoji li stupni ventilator (A) stabilno postavljen na montiranom postolju (B).

Rukovanje i rad

Elementi za upravljanje (slika 5 do 7)

Na upravljačkom polju (E) nalazi se 2 okretna prekidača (E1, E2) sa sljedećim funkcijama:

Okretni prekidač (E1)	Funkcija
OFF	Potpuno isključivanje uređaja
ON	Uključivanje uređaja
<ul style="list-style-type: none"> • 40 • 80 • 120 	Namještanje vremena (funkcija timera) do 120 minuta. Nakon isteka namještenog vremena automatski se isključuje ventilator.

Okretni prekidač (E2)	Funkcija
0	Isključivanje uređaja nakratko
	visoka brzina ventilatora
	srednja brzina ventilatora
	niska brzina ventilatora
	visoka brzina ventilatora s funkcijom zakretanja (oscilacija)
	srednja brzina ventilatora s funkcijom zakretanja (oscilacija)
	niska brzina ventilatora s funkcijom zakretanja (oscilacija)

Funkcija zakretanja (oscilacija) (slika 7)

Da biste postigli bolju raspodjelu zraka po prostoriji, možete uključiti funkciju zakretanja. Kod te se funkcije stupni ventilator okreće (zakreće) automatski lijevo i desno. Vidi „Rukovanje i rad“ pod „Okretni prekidač (E2)“.

Postavljanje i uključivanje uređaja (slika 5)



Upozorenje!

Opasnost od ozljede zbog loše montiranog postolja. Uređaj upotrebljavajte samo ako je postolje potpuno montirano. Uzmite u obzir upute iz odlomka „Montaža postolja“.

- Primite uređaj za ručku za nošenje (D) i stavite ga s postoljem (B) na stabilan, suh i vodoravan pod.
- Da biste osigurali da se uređaj ne pokrene nehotice, provjerite
 - stoji li okretni prekidač (E1) u položaju OFF
 - i stoji li okretni prekidač (E2) u jednom od dvaju položaja „0“.
- Utaknite utikač u ispravno instaliranu utičnicu sa zaštitnim kontaktom.
- Postavite okretni prekidač (E1) u položaj ON.
- Okrenite okretni prekidač (E2) na željenu postavku:
 - ulijevo na simbol za visoku, srednji ili nisku brzinu ventilatora bez funkcije zakretanja.
 - udesno na simbol za visoku, srednji ili nisku brzinu ventilatora s dodatnom funkcijom zakretanja (oscilacija).
- Ako želite promijeniti brzinu ventilatora, okrenite okretni prekidač (E2) u drugi položaj.

Isključivanje uređaja

- Da biste kratkotrajno isključili uređaj, okrenite okretni prekidač (E2) u jedan od dvaju položaja „0“.
- Kako biste potpuno isključili uređaj, okrenite okretni prekidač (E1) u položaj OFF.
- Nakon svake uporabe izvucite priključni utikač iz utičnice.

Napomena:

Ako se uređaj kod postavke s funkcijom zakretanja potpuno isključi okretnim prekidačem (E1) u položaju OFF, funkcija zakretanja ponovno se aktivira prilikom idućeg uključivanja. Da biste isključili funkciju zakretanja, okretni se prekidač (E2) mora nalaziti u položaju „0“ ili na postavci bez funkcije zakretanja.

Upotreba namještanja vremena (funkcija timera) (slika 5)

Na ventilatoru se nalazi namještanje vremena za trajanje rada do 120 minuta. Nakon isteka namještenog vremena automatski se isključuje ventilator.

Pozor!

Nemojte okretati okretni prekidač (E1) dalje od položaja „120“.

- Okrenite okretni prekidač (E1) na željeno trajanje rada.
Čuje se tihi zvuk otkucanja kao na satu.
- Okrenite okretni prekidač (E2) na željenu postavku:
- Ako želite poništiti namješteno vrijeme, vratite okretni prekidač (E1) u položaj OFF. Ukida se namješteno vrijeme i isključuje se uređaj.

Čišćenje i njega



Upozorenje!

Opasnost od strujnog udara zbog vlage!

- Zaštitite uređaj od vlage i ulaska tekućina.
- Pazite da voda ili druge tekućine ne kapaju na uređaj, kabel ili utikač.
- Ne uranjajte uređaj, mrežni kabel i utikač u vodu ili druge tekućine niti ih držite pod tekućom vodom.

Pozor!

Vlaga ili tekućine mogu nepopravljivo oštetiti uređaj.

- Provjerite da tijekom čišćenja vlaga ili tekućine ne prodiru u uređaj.

Pozor!

Ne upotrebljavajte abrazivne spužve ni abrazivna sredstva za čišćenje kako ne biste oštetili površinu uređaja.

Čišćenje uređaja

- Prije čišćenja isključite uređaj i odspojite ga sa strujne mreže.
- Čistite uređaj samo suhom krpom.
- U slučaju jakog zaprljanja možete očistiti vanjski dio uređaja lagano navlaženom krpom.
- Nakon toga pažljivo osušite uređaj. Uređaj mora biti posve suh prije ponovnog uključivanja.
- Naslage prašine na zaštitnoj rešetki možete oprezno ukloniti usisavačem uz nisku usisnu snagu.
- Redovito zatežite vijak za pričvršćenje postolja da biste osigurali pravilan rad uređaja.

Čuvanje

- Izvucite mrežni utikač iz utičnice ako dulje vrijeme ne upotrebljavate uređaj.
- Uređaj skladištite na čistom i suhom mjestu na kojem nema prašine.

Zbrinjavanje

Zbrinjavanje pakiranja

Pakiranje proizvoda sastoji se od materijala koji se može reciklirati. Zbrinite ambalažne materijale u skladu s oznakom na javnim sabirnim mjestima ili u skladu s lokalnim propisima.

Zbrinjavanje starog uređaja



Ako više ne želite upotrebljavati električni uređaj, besplatno ga odložite na javnom sabirnom mjestu za stare električne uređaje. Električni uređaji nikako se ne smiju odlagati u kante za preostali, obični otpad (vidi simbol).

Nemojte zbrinjavati električne uređaje s kućnim otpadom.

Prema europskoj Direktivi 2012/19/EU o otpadnoj električnoj i elektroničkoj opremi i provedbi u nacionalnom pravu rabljeni električni uređaji moraju se prikupljati odvojeno i dostaviti ekološki prikladnom reciklažnom mjestu.

Recikliranje kao alternativa zahtjevu za vraćanjem:

Vlasnik električnog uređaja u slučaju predaje vlasništva, kao alternativa vraćanju, ima obvezu sudjelovanja u primjerenom preradi. Za to se stari uređaj može predati sakupljaču koji provodi odstranjivanje u smislu nacionalnog zakona o kružnom gospodarstvu i otpadu.

To se ne odnosi na pribor i pomagala bez električnih komponenta priložene starim uređajima.

Druge napomene o zbrinjavanju

Odložite električni uređaj tako da to ne utječe na njegovu kasniju ponovnu uporabu ili reciklažu.

Električni uređaji mogu sadržavati štetne tvari. Neodgovarajuća uporaba ili oštećenje uređaja u slučaju kasnije reciklaže uređaja mogu izazvati oštećenje zdravlja ili onečišćenje voda i tla.

Tehnički podaci

Model	VT-E0203
Napon	220 - 240 V~
Frekvencija	50/60 Hz
Snaga	45 W
Razred zaštite	II 
Buka	58 dB(A)
Dimenzije (V x Š x D)	cca 81 x 23 x 23 cm



Jamstvo

Kaufland daje jamstvo od 3 godine od datuma kupnje.

Jamstvo ne pokriva štetu nastalu uslijed nepridržavanja uputa za uporabu, zlouporabe, nestručne uporabe, neovlaštenih popravaka ili nedostatnog održavanja i njege.

Podaci prema Uredbi (EU) 206/2012

Identifikacijska(-e) oznaka(-e) modela: **VT-E0203**

Opis	Simbol	Vrijednost	Jedinica
Maksimalna stopa protoka	F	25,24	m ³ /min
Ulazna snaga ventilatora	P	33,5	W
Servisna vrijednost	SV	0,75	(m ³ /min)/W
Potrošnja električne energije u stanju mirovanja	P _{SB}	0,0	W
Razina buke ventilatora	L _{WA}	58,0	dB(A)
Maksimalna brzina zraka	c	2,30	m/s
Norma mjerenja servisne vrijednosti	EN IEC 60879:2019		
Detalji o kontaktu za dobivanje više informacija	Kaufland Stiftung & Co. KG, Rötelstr. 35, 74172 Neckarsulm, Deutschland, Německo, Njemačka, Niemcy, Germania, Nemecko, Германия		

Szanowni Klienci!

Gratulujemy zakupu nowego urządzenia. Zdecydowali się Państwo na zakup produktu o doskonałym stosunku ceny do jakości, który sprawi Państwu wiele radości.

Przed rozpoczęciem użytkowania urządzenia należy zapoznać się ze wszystkimi wskazówkami dotyczącymi obsługi oraz bezpieczeństwa. Urządzenie należy użytkować wyłącznie w opisany sposób oraz wyłącznie w podanym zakresie zastosowań. W przypadku przekazania urządzenia osobom trzecim należy przekazać także całą dokumentację.

Zawartość opakowania (rys. 1)

- Wentylator kolumnowy (A)
- Podstawa, dwuczęściowa (B)
- Śruba (C)
- Instrukcja obsługi

Należy sprawdzić, czy wszystkie części zostały dostarczone oraz skontrolować urządzenie pod kątem uszkodzeń transportowych.

Nie używać uszkodzonego urządzenia!

W przypadku stwierdzenia szkód należy zwrócić się do filii Kaufland.

Bezpieczeństwo

Przed pierwszym użyciem urządzenia należy dokładnie przeczytać instrukcję obsługi. Aby zapewnić sobie bezpieczeństwo użytkowania, należy przestrzegać wszystkich poniższych wskazówek dotyczących bezpieczeństwa.

Symbole i ich znaczenie



Przeczytać instrukcję obsługi!



Niebezpieczeństwo porażenia prądem elektrycznym!



Ogólne symbole zagrożeń!

Zastosowanie zgodnie z przeznaczeniem

- Niniejsze urządzenie jest przeznaczone wyłącznie do użytkowania w suchych pomieszczeniach w celu wentylacji i recyrkulacji powietrza.
- Urządzenie może być używane wyłącznie w pozycji stojącej. Urządzenie nie jest przeznaczone do montażu na ścianie lub suficie i nie wolno go używać w wariancie zawieszanym.
- Nie wolno korzystać z urządzenia na zewnątrz.
- Urządzenie przeznaczone jest do użycia w prywatnych gospodarstwach domowych. Nie jest przeznaczone do użytku komercyjnego.
- Należy wykorzystywać urządzenie wyłącznie w określonym zakresie zastosowań i tylko z oryginalnym wyposażeniem. Każde inne zastosowanie lub zmiana w urządzeniu uważane jest za niezgodne z przeznaczeniem. Nie ponosimy odpowiedzialności za szkody wynikające z zastosowania niezgodnego z przeznaczeniem lub nieprawidłowej obsługi.

Bezpieczeństwo dzieci i osób dorosłych



Ostrzeżenie!

Niebezpieczeństwo uduszenia się dzieci w przypadku zabawy materiałami opakowaniowymi!

- Należy koniecznie trzymać materiały opakowaniowe poza zasięgiem dzieci.

-
- Urządzenie to może być używane przez dzieci od 8 roku życia oraz osoby o ograniczonych zdolnościach fizycznych, sensorycznych czy mentalnych lub takie, którym brakuje wiedzy oraz/lub doświadczenia, tylko pod warunkiem, że będą nadzorowane lub zostały pouczone w zakresie bezpiecznego użytkowania urządzenia oraz zrozumiały wynikające z tego niebezpieczeństwa.
 - Nie dopuszczać, by dzieci bawiły się urządzeniem.
 - Należy zapewnić, aby dzieci znajdowały się pod nadzorem i nie bawiły się urządzeniem.
 - Czyszczenie i konserwacja urządzenia nie mogą być przeprowadzane przez dzieci bez nadzoru.

- Dzieci w wieku poniżej 8 lat nie powinny mieć dostępu do urządzenia oraz przewodu podłączeniowego.
- Należy się upewnić, że dzieci nie umieściły żadnych przedmiotów w otworach wentylacyjnych lub w kratkach zabezpieczających.

Ogólne zasady bezpieczeństwa

- Nie jest konieczne ręczne ustawienie na 50 lub 60 Hz. Urządzenie dostosowuje się do istniejącej częstotliwości.
- Urządzenie należy podłączać wyłącznie do źródła zasilania, którego napięcie i częstotliwość są zgodne z danymi na tabliczce znamionowej! Tabliczka znamionowa znajduje się z tyłu urządzenia.
- Urządzenie należy podłączać wyłącznie do nieuszkodzonego, prawidłowo zamontowanego gniazdka wtykowego ze stykiem ochronnym.
- Należy zawsze ustawiać urządzenie na podłodze, a nie na stole ani innym meblu. Podłoga musi być stabilna, sucha, prosta, pozioma i antypoślizgowa.
- Nie należy ustawiać urządzenia w gorącym, mokrym lub bardzo wilgotnym otoczeniu.
- Nie wystawiać urządzenia na bezpośrednie działanie promieni słonecznych lub wysokiej temperatury.
- Temperatura otoczenia w miejscu ustawienia urządzenia nie może przekraczać 40°C.
- Należy przeprowadzać regularną kontrolę urządzenia pod kątem ewentualnych uszkodzeń. Jeśli urządzenie lub przewód zasilający są uszkodzone, nie wolno używać urządzenia.
- Aby uniknąć zagrożeń, uszkodzony przewód zasilający może być wymieniany wyłącznie przez autoryzowany serwis naprawczy.
- Naprawy urządzenia może przeprowadzać wyłącznie autoryzowany serwis naprawczy. Nieprawidłowo przeprowadzane naprawy mogą nieść ze sobą poważne niebezpieczeństwo dla użytkownika.
- Urządzenia nie wolno użytkować w bezpośrednim sąsiedztwie wody, na przykład wanny, prysznic, zlewu lub basenu. Bliskość wody stanowi zagrożenie, nawet jeśli urządzenie jest wyłączone.

- Nie narażać urządzenia na działanie wilgoci lub deszczu. Urządzenie należy użytkować jedynie w suchych pomieszczeniach, nigdy w łazience, wilgotnych pomieszczeniach piwnicznych itp.
- Nie należy ustawiać urządzenia w gorącym, mokrym lub bardzo wilgotnym otoczeniu.
- Nie wystawiać urządzenia na bezpośrednie działanie promieni słonecznych lub wysokiej temperatury.
- Nigdy nie pozostawiać uruchomionego urządzenia bez nadzoru.
- Urządzenie należy zabezpieczać przed zwierzętami.
- Nie przemieszczać i nie przenosić urządzenia, gdy jest ono włączone.
- Po każdym użyciu należy wyciągać wtyczkę sieciową z gniazdka.
- Wtyczkę należy wyciągać z gniazda sieciowego, chwytając za nią, a nie za kabel.
- Z urządzenia można korzystać jedynie wtedy, gdy jest ono całkowicie złożone.
- Nigdy nie należy używać urządzenia bez kratki zabezpieczającej.
- Nie użytkować urządzenia w pobliżu źródeł otwartego ognia.
- Nie użytkować urządzenia w pobliżu zasłon, obrusów, części garderoby lub innych podobnych przedmiotów. Strumień powietrza może powodować ich wciąganie.
- W przypadku długich włosów należy zachować ostrożność. Strumień powietrza może powodować wciąganie długich włosów.
- Nigdy nie zasłaniać kratki zabezpieczających.
- Nie kłaść części garderoby, ani innych przedmiotów na urządzeniu.
- W otworach wentylacyjnych lub w kratkach zabezpieczających nie należy umieszczać żadnych przedmiotów.
- Urządzenie należy chronić przed wilgocią i przenikaniem cieczy.
- Upewnić się, że na urządzenie, kabel sieciowy i wtyczkę nie kapie woda ani żadna inna ciecz.
- Nie zanurzać urządzenia, przewodu podłączeniowego oraz wtyczki sieciowej w wodzie lub innych cieczach i nie trzymać tych części pod bieżącą wodą.
- Przed każdym czyszczeniem należy wyłączyć urządzenie i odłączyć od zasilania.
- Uwaga: Nie należy zdejmować pokrywy obudowy, nawet w celu oczyszczenia. Gdy urządzenie jest podłączone, istnieje ryzyko porażenia prądem.
- Należy stosować się do wskazówek zawartych w rozdziale „Czyszczenie i pielęgnacja”.

Części i elementy obsługowe (rys. 1)

- A Wentylator kolumnowy
- B Podstawa, dwuczęściowa
- C Śruba do montażu na podstawie
- D Wybrzuszenie z uchwytem (z tyłu urządzenia)
- E Panel obsługowy

Przed pierwszym uruchomieniem

- Przed pierwszym użyciem należy usunąć z urządzenia wszystkie materiały opakowaniowe.
- Przed pierwszym użyciem należy starannie wyczyścić urządzenie (patrz rozdział „Czyszczenie i pielęgnacja”).

Montaż

Montaż podstawy (B) (rys. 2 do 4)

- Przed montażem należy dopilnować, aby urządzenie było wyłączone, a wtyczka wyjęta z gniazda zasilania.
- Umieścić wentylator kolumnowy (A) na miękkiej, stabilnej powierzchni. Na przykład na kocu, rozłożonym na podłodze lub na wystarczająco dużym stole.
- Zmontować dwie połówki podstawy (B) tak, aby 2 trzpienie na jednej połowie podstawy (1) weszły w 2 otwory w drugiej połowie podstawy (2). Obydwie połówki muszą teraz utworzyć okrągłą płytę.
- Podnieść lekko wentylator kolumnowy (A) za spód i umieścić podstawę (B) 3 wpustami odpowiednio na 3 zaczepach blokujących (3).





- Upewnić się, że kabel zasilający znajduje się we wgłębieniu podstawy (B) (4).
- Sprawdzić ponownie, czy podstawa (B) jest prawidłowo ustawiona:
 - Zaczepy blokujące na wentylatorze kolumnowym (A) muszą zatrzasnąć się we wpustach w podstawie (B) (3).
 - Kabel zasilający musi znajdować się we wgłębieniu podstawy (B) (4).
- Wkręcić śrubę (C) przez otwór w podstawie (B) do wentylatora (5).
- Chwycić wentylator kolumnowy (A) za wybrzuszenie z uchwytem (D) i postawić na podłodze wraz z podstawą.
- Sprawdzić, czy wentylator kolumnowy (A) stoi na zamontowanej podstawie (B).

Obsługa i eksploatacja

Elementy obsługowe (rys. 5 do 7)

Panel obsługowy (E) ma 2 przyciski i obrotowy przełącznik (E1, E2) z następującymi funkcjami:

Przełącznik obrotowy (E1)	Funkcja
OFF	Całkowite wyłączenie urządzenia
ON	Włączenie urządzenia
• 40 • 80 • 120	Ustawienie czasu (funkcja czasomierza) do 120 minut. Po upływie ustawionego czasu wentylator wyłączą się automatycznie.

Przełącznik obrotowy (E2)	Funkcja
0	Wyłączanie urządzenia na krótko
	wysoka prędkość wentylatora
	średnia prędkość wentylatora
	niska prędkość wentylatora
	wysoka prędkość wentylatora z funkcją obrotu (oscylacja)
	średnia prędkość wentylatora z funkcją obrotu (oscylacja)
	niska prędkość wentylatora z funkcją obrotu (oscylacja)

Funkcja obrotu (oscylacja) (rys. 7)

W celu lepszego rozprowadzenia powietrza w pomieszczeniu można włączyć funkcję obracania wentylatora. Dzięki tej funkcji wentylator kolumnowy obraca się automatycznie tam i z powrotem. Zobacz „Obsługa i eksploatacja” w części „Przełącznik obrotowy (E2)”

Ustawianie i włączanie urządzenia (rys. 5)



Ostrzeżenie!

Niebezpieczeństwo zranienia w przypadku nieprawidłowego montażu podstawy. Z urządzenia można korzystać jedynie wtedy, gdy podstawa jest w pełni zmontowana. Należy postępować zgodnie z instrukcjami podanymi w rozdziale „Montaż podstawy”.

- Urządzenie chwycić za wyrzuczenie z uchwytem (D) i ustawić podstawę (B) na stabilnej, suchej i poziomej powierzchni.
- Aby upewnić się, że urządzenie nie uruchomi się przypadkowo, należy upewnić się, że
 - przełącznik obrotowy (E1) znajduje się w pozycji OFF,
 - a przełącznik obrotowy (E2) znajduje się w jednej z dwóch pozycji „0”.
- Włożyć wtyczkę do właściwie zamontowanego gniazdka sieciowego ze stykiem ochronnym.
- Ustawić przełącznik obrotowy (E1) w pozycji ON.
- Obrócić przełącznik obrotowy (E2) na żądane ustawienie:
 - w kierunku przeciwnym do ruchu wskazówek zegara na symbol wysokiej, średniej lub niskiej prędkości wentylatora bez funkcji obracania.
 - w kierunku zgodnym z ruchem wskazówek zegara na symbol wysokiej, średniej lub niskiej prędkości wentylatora z dodatkową funkcją obracania (oscylacja).
- Aby zmienić prędkość wentylatora, należy przekręcić przełącznik obrotowy (E2) do innej pozycji.

Wyłączenie urządzenia

- Aby na krótko wyłączyć urządzenie, należy przekręcić przełącznik obrotowy (E2) na jedną z dwóch pozycji „0”.
- Aby w pełni wyłączyć urządzenie, należy ustawić przełącznik obrotowy (E1) w pozycji OFF.
- Po każdym użyciu należy wyciągać wtyczkę sieciową z gniazdka.

Wskazówka:

Jeśli urządzenie zostanie całkowicie wyłączone przy pomocy przełącznika obrotowego (E1) w momencie, w którym funkcja obrotu będzie aktywna, funkcja obrotu zostanie ponownie aktywowana przy następnym włączeniu. Aby wyłączyć funkcję obrotu, przełącznik obrotowy (E2) musi znajdować się w pozycji „0” lub w położeniu bez funkcji obrotu.

Korzystanie z ustawiania czasu (funkcja czasomierza) (rys. 5)

Wentylator ma możliwość ustawienia czasu pracy na okres do 120 minut. Po upływie ustalonego czasu wentylator wyłącza się automatycznie.

Uwaga!

Nie przekręcać przełącznika obrotowego (E1) poza pozycję „120”.

- Obrócić przełącznik obrotowy (E1) na żądany czas pracy.
Słychać cichy dźwięk tykania, podobny do tego z zegara.
- Obrócić przełącznik obrotowy (E2) na żądane ustawienie:
- Aby anulować ustawienie czasu, należy przekręcić przełącznik obrotowy (E1) z powrotem do pozycji OFF.
Ustawienie czasu zostanie anulowane, a urządzenie wyłączy się.

Czyszczenie i pielęgnacja



Ostrzeżenie!

Niebezpieczeństwo porażenia prądem ze względu na wilgoć!

- Urządzenie należy chronić przed wilgocią i przenikaniem cieczy.
- Upewnić się, że na urządzenie, kabel sieciowy i wtyczkę nie kapie woda ani żadna inna ciecz.
- Nie zanurzać urządzenia, przewodu zasilającego oraz wtyczki sieciowej w wodzie lub innych cieczach i nie trzymać tych części pod bieżącą wodą.

Uwaga!

Wilgoć lub ciecze mogą całkowicie uszkodzić urządzenie.

- Podczas czyszczenia należy upewnić się, że nie wnioskują do niego żadne ciecze.

Uwaga!

Nie stosować szorstkich gąbek ani środków do szorowania, aby nie uszkodzić powierzchni urządzenia.

Czyszczenie urządzenia

- Przed przystąpieniem do czyszczenia należy wyłączyć urządzenie i odłączyć je od sieci elektrycznej.
- Oczyszczyć urządzenie suchą ściereczką.
- W przypadku mocnego zabrudzenia zewnętrznej strony urządzenia można czyścić lekko nawilżoną ściereczką.

- Następnie starannie wysuszyć urządzenie. Przed ponownym włączeniem urządzenie musi być całkowicie wysuszone.
- Kurz zalegający na kratce zabezpieczającej można usuwać przy użyciu odkurzacza ustawionego na niewielką moc ssania z zachowaniem ostrożności.
- Aby zapewnić prawidłowe działanie urządzenia, należy regularnie dokręcać śrubę do mocowania podstawy.

Przechowywanie

- W przypadku braku użytkowania przez dłuższy czas wyciągnąć wtyczkę sieciową z gniazdka.
- Urządzenie należy przechowywać w czystym, wolnym od kurzu i suchym miejscu.

Utylizacja

Utylizacja opakowania

Opakowanie produktu wykonane jest z materiałów podlegających recyklingowi. Materiały opakowaniowe należy utylizować zgodnie z ich oznakowaniem w publicznych punktach odbioru odpadów lub zgodnie z wytycznymi obowiązującymi w danym kraju.

Utylizacja zużytego sprzętu



Jeśli urządzenie nie będzie dalej używane, należy bezpłatnie przekazać je do publicznego punktu odbioru zużytego sprzętu elektrycznego. W żadnym wypadku nie wolno wyrzucać zużytych urządzeń elektrycznych do pojemników na odpady nienadające się do ponownego przetworzenia (patrz symbol).

Nie wyrzucać urządzeń elektrycznych do domowych odpadów.

Zgodnie z europejską dyrektywą 2012/19/UE w sprawie zużytego sprzętu elektrycznego i elektronicznego oraz jej implementacją do prawa krajowego zużyty sprzęt elektryczny należy zbierać osobno i przekazać do recyklingu przyjaznego dla środowiska.

Recykling jako alternatywa wobec obowiązku zwrotu urządzenia:

Właściciel urządzenia elektrycznego alternatywnie do jego zwrotu, jest zobowiązany do współdziałania w zakresie właściwego recyklingu urządzenia, tym samym zrzekając się prawa własności do niego. W tym celu stare urządzenie może być dostarczone do punktu zbiórki, który przeprowadza utylizację zgodnie z ustawą o odpadach i gospodarce odpadami.

Nie dotyczy to niezawierających elementów elektrycznych akcesoriów i urządzeń pomocniczych dołączonych do zużytych urządzeń.

Pozostałe wskazówki dotyczące utylizacji

Należy oddać urządzenie w takim stanie, aby możliwe było jego późniejsze ponowne wykorzystanie lub przetworzenie.

Urządzenia elektryczne mogą zawierać szkodliwe substancje. Nieprawidłowe obchodzenie się lub uszkodzenie urządzenia mogą stwarzać zagrożenia dla zdrowia lub powodować zanieczyszczenie wody lub gleby podczas późniejszego użytkowania.

Dane techniczne

Model	VT-E0203
Napięcie	220 - 240 V~
Częstotliwość	50/60 Hz
Moc	45 W
Klasa ochronności	II 
Poziom hałasu	58 dB(A)
Wymiary (wys. x szer. x gł.)	ok. 81 x 23 x 23 cm



Gwarancja

Kaufland udziela Państwu gwarancji na 3 lata od daty zakupu.

Gwarancja nie obejmuje szkód związanych z nieprzestrzeganiem instrukcji obsługi, użytkowaniem niezgodnym z przeznaczeniem, nieprawidłowym obchodzeniem się z urządzeniem, naprawami przeprowadzanymi na własną rękę lub niewystarczającą konserwacją i pielęgnacją.

Informacje zgodne z rozporządzeniem (UE) 206/2012

Identyfikator(-y) modelu: **VT-E0203**

Opis	Symbol	Wartość	Jednostka
Maksymalne natężenie przepływu wentylatora	F	25,24	m ³ /min
Moc wentylatora	P	33,5	W
Wartość eksploatacyjna	SV	0,75	(m ³ /min)/W
Pobór mocy w trybie czuwania	P _{SB}	0,0	W
Poziom mocy akustycznej wentylatora	L _{WA}	58,0	dB(A)
Maksymalna prędkość powietrza	c	2,30	m/s
Norma dla pomiaru wartości eksploatacyjnej	EN IEC 60879:2019		
Dodatkowych informacji udzielają	Kaufland Stiftung & Co. KG, Rötelstr. 35, 74172 Neckarsulm, Deutschland, Německo, Njemačka, Niemcy, Germania, Nemecko, Германия		

Stimate client,

Vă felicităm pentru cumpărarea noului dvs. aparat. Ați decis să alegeți un produs cu un raport calitate-preț excelent care vă va aduce multe satisfacții.

Înainte de utilizarea aparatului familiarizați-vă cu toate instrucțiunile privind operarea și siguranța.

Utilizați aparatul numai în modul descris și numai în scopurile menționate. În cazul transmiterii aparatului unei alte persoane, predați-i, de asemenea, toate documentele aferente acestuia.

Siguranța

Citiți cu atenție instrucțiunile de folosire înainte de a utiliza aparatul pentru prima dată.

În vederea unei utilizări sigure respectați toate instrucțiunile privind siguranța prezentate în continuare.

Simboluri și semnificația lor



Citiți instrucțiunile de folosire!



Pericol de electrocutare!



Simbol general de semnalizare a pericolului!

Pachetul de livrare (imaginea 1)

- Ventilator turn (A)
- Stativ, două părți (B)
- Șurub (C)
- Instrucțiuni de folosire

Verificați existența tuturor componentelor și aparatul cu privire la deteriorări survenite în timpul transportului.

Nu puneți în funcțiune aparatul dacă acesta este deteriorat!

În cazul defectării contactați un magazin Kaufland.

Utilizarea conform destinației

- Acest aparat este conceput exclusiv pentru ventilarea și recircularea aerului în încăperi uscate.
- Aparatul poate fi utilizat numai în poziție verticală. Aparatul nu este destinat montării pe perete sau în tavan și nu este permisă în nicio situație utilizarea în poziție suspendată.
- Nu utilizați aparatul în aer liber.
- Aparatul este destinat exclusiv pentru uz casnic. Aparatul nu este prevăzut pentru utilizarea în scopuri profesionale.
- Folosiți aparatul numai pentru domeniul de utilizare descris și cu accesoriile originale. Orice altă utilizare sau modificare a aparatului sunt considerate ca fiind neconforme. Producătorul nu răspunde pentru daunele produse ca urmare a utilizării necorespunzătoare sau operării eronate.

Siguranța copiilor și a persoanelor



Avertizare!

Pericol de sufocare pentru copii atunci când se joacă cu materiale de ambalare!

- Nu lăsați la îndemâna copiilor ambalajele produsului.

- Acest aparat poate fi utilizat de copiii de peste 8 ani, precum și de persoane cu abilități fizice, senzoriale sau mentale reduse sau fără experiență și/sau cunoștințe necesare, dacă sunt supravegheate sau dacă au fost instruite cu privire la utilizarea sigură a acestui aparat și au înțeles pericolele cu privire la acesta.
- Nu permiteți copiilor să se joace cu aparatul.
- Copiii trebuie supravegheați pentru a vă asigura că aceștia nu se joacă cu aparatul.
- Curățarea și acțiunile de întreținere destinate utilizatorului nu se vor efectua de către copii fără ca aceștia să fie supravegheați.
- Mențineți aparatul și cablul de conexiune departe de accesul copiilor cu vârsta sub 8 ani.
- Asigurați-vă că nu vor fi introduse obiecte în orificiile de ventilație sau în grilajul de protecție de către copii.

Aspecte generale privind siguranța

- Nu este necesară setarea manuală la 50 sau 60 Hz. Aparatul se reglează singur la frecvența existentă.
- Conectați aparatul numai la surse de alimentare cu energie electrică ale căror tensiune și frecvență corespund indicațiilor de pe plăcuța de fabricație! Plăcuța de fabricație se află pe partea posterioară a aparatului.
- Conectați aparatul numai la o priză cu împământare instalată corespunzător și nedeteriorată.
- Așezați aparatul întotdeauna pe o pardoseală, nu pe o masă sau pe alt articol de mobilier. Pardoseala trebuie să fie stabilă, uscată, plană, orizontală și antiderapantă.
- Nu amplasați aparatul într-un mediu foarte cald, ud sau umed.
- Nu expuneți aparatul razelor directe ale soarelui sau căldurii.
- Temperatura ambientală la locația de instalare nu trebuie să depășească 40 ° C.
- Aparatul și cablul de alimentare trebuie verificate periodic cu privire la existența de deteriorări. Dacă aparatul sau cablul de alimentare sunt deteriorate, nu mai este permisă utilizarea aparatului.
- În cazul defectării cablului de alimentare, în vederea evitării pericolelor, acesta se va înlocui numai de către un centru autorizat de reparații.
- Reparațiile la aparat trebuie efectuate numai de către un service autorizat. Reparațiile necorespunzătoare pot avea drept urmare pericole semnificative pentru utilizator.
- Aparatul nu trebuie utilizat în imediata apropiere a unei surse de apă, de exemplu a unei căzi de baie, a unui duș sau a unei piscine. Apropierea de apă reprezintă un pericol chiar și atunci când aparatul este oprit.
- Nu expuneți aparatul la umiditate sau la ploaie. Utilizați aparatul numai în încăperi uscate, în nicio situație în baie, în subsoluri umede sau în alte spații asemănătoare.
- Nu amplasați aparatul într-un mediu foarte cald, ud sau umed.
- Nu expuneți aparatul razelor directe ale soarelui sau căldurii.
- Nu lăsați niciodată aparatul nesupravegheat pe durata funcționării.
- Nu lăsați animalele să se apropie de aparat.
- Nu mișcați și nu deplasați aparatul cât timp este pornit.
- Scoateți ștecărul din priză după fiecare utilizare.

- Scoateți întotdeauna cablul de curent din priză trăgând de ștecăr, niciodată de cablu.
- Aparatul poate fi utilizat numai după ce a fost montat complet.
- Nu utilizați niciodată aparatul fără grilaj de protecție.
- Nu operați aparatul în apropierea surselor de foc deschis.
- Nu utilizați aparatul în apropiere de perdele, fețe de masă, articole vestimentare sau obiecte similare. Acestea pot fi aspirate de curentul de aer.
- Acordați atenție în cazul părului lung. Părul lung poate fi aspirat de curentul de aer.
- Nu acoperiți niciodată grilajul de protecție.
- Nu amplasați niciodată articole vestimentare sau obiecte pe aparat.
- Nu introduceți obiecte în orificiile de ventilație sau în grilajul de protecție.
- Protejați aparatul împotriva umidității și lichidelor.
- Asigurați-vă că apa sau alte lichide nu se scurg pe aparat, cablul de alimentare sau pe ștecăr.
- Nu introduceți aparatul, adaptorul de rețea și ștecărul în apă sau în alte lichide și nu țineți aceste piese sub apă curentă.
- Opriți aparatul de fiecare dată înaintea curățării și deconectați-l de la rețeaua electrică.
- Atenție: Nu scoateți capacul carcasei, nici măcar pentru curățare. Există pericol de electrocutare atunci când aparatul este conectat la priză.
- Respectați indicațiile din secțiunea „Curățarea și îngrijirea”.

Piese și elemente de comandă (imaginea)

- A Ventilator turn
- B Stativ, două părți
- C Șurub pentru montarea stativului
- D Mâner încorporat (pe latura posterioară a aparatului)
- E Panou de comandă

Înaintea primei puneri în funcțiune

- Îndepărtați toate materialele de ambalare de pe aparat înaintea primei utilizări a acestuia.
- Curățați temeinic aparatul înaintea primei utilizări (pentru aceasta se va consulta secțiunea „Curățarea și îngrijirea”).

Montaj

Montarea stativului (B) (imaginea 2 până la 4)







- Asigurați-vă că, înainte de montaj, aparatul este oprit și ștecărul este scos din priză.
- Așezați ventilatorul turn (A) pe o suprafață moale și stabilă. De exemplu, pe o pătură pe care o întindeți pe podea sau pe o masă suficient de mare.
- Amplasați împreună cele două jumătăți ale stativului (B), astfel încât cele 2 știfturi de pe o jumătate a stativului (1) să pătrundă în cele 2 găuri de pe cealaltă jumătate a stativului (2). Cele două jumătăți trebuie să formeze astfel o placă circulară.
- Ridicați ușor ventilatorul turn (A) în partea inferioară și amplasați stativul (B) cu cele 3 fante pe cele 3 urechi de blocare (3).
- Asigurați-vă în acest sens că, cablul de alimentare pătrunde în golul stativului (B) (4).
- Verificați din nou dacă stativul (B) este montat corect:
 - Urechile de blocare de pe ventilatorul turn (A) trebuie să intre în fantele de pe stativ (B) (3).
 - Cablul de alimentare trebuie să pătrundă în golul stativului (B) (4).
- Înșurubați șurubul (C) în gaura din stativul (B) ventilatorului (5).
- Luați ventilatorul turn montat (A) de mânerul încorporat (D) și așezați-l cu stativul pe podea.
- Verificați dacă ventilatorul turn (A) stă ferm pe stativul montat (B).

Operare și exploatare

Elemente de comandă (imaginea 5 până la 7)

Panoul de comandă (E) dispune de 2 butoane rotative (E1, E2) cu următoarele funcții:

Buton rotativ (E1)	Funcția
OFF (OPRIT)	Oprirea completă a aparatului
ON (PORNICIT)	Pornirea aparatului
• 40 • 80 • 120	Configurarea orei (funcția de temporizator) până la 120 de minute. După expirarea intervalului de timp configurat, ventilatorul se va opri automat.

Buton rotativ (E2)	Funcția
0	Oprirea aparatului
	viteză ridicată a ventilatorului
	viteză medie a ventilatorului
	viteză redusă a ventilatorului
	viteză ridicată a ventilatorului cu funcție de pivotare (oscilare)
	viteză medie a ventilatorului cu funcție de pivotare (oscilare)
	viteză redusă a ventilatorului cu funcție de pivotare (oscilare)

Funcția de pivotare (oscilare) (imaginea 7)

Pentru o mai bună distribuire a aerului în încăperea, puteți porni funcția de pivotare. Cu această funcție, ventilatorul turn se învârtă (se rotește) înainte și înapoi automat. A se vedea „Operare și exploatare” din „Butonul rotativ (E2)”.

Amplasarea și pornirea aparatului (imaginea 5)



Avertizare!

Pericol de rănire dacă stativul nu este montat corect. Utilizați aparatul numai când stativul este montat complet. În acest scop, respectați secțiunea „Montarea stativului”.

- Fixați aparatul de mânerul încorporat (D) și amplasați-l cu stativul (B) pe o pardoseală stabilă, uscată și plană.
- Pentru a fi siguri că aparatul nu pornește accidental, asigurați-vă că
 - butonul rotativ (E1) este în poziția oprit,
 - și butonul rotativ (E2) este pe una dintre cele două poziții „0”.
- Introduceți ștecărul într-o priză instalată în mod corespunzător.
- Poziționați butonul rotativ (E1) în poziția ON (PORNIT).
- Rotiți butonul rotativ (E2) la setarea dorită:
 - în sens invers acelor de ceasornic pe simbol pentru viteză ridicată, medie sau redusă a ventilatorului fără funcție de pivotare.
 - în sensul acelor de ceasornic pe simbol pentru viteză ridicată, medie sau redusă a ventilatorului cu funcție suplimentară de pivotare (oscilare).
- Dacă doriți să schimbați viteza ventilatorului, rotiți butonul rotativ (E2) în altă poziție.

Oprirea aparatului

- Pentru a opri aparatul pentru scurt timp, rotiți butonul rotativ (E2) pe una dintre cele două poziții „0”.
- Pentru a opri complet aparatul, rotiți butonul rotativ (E1) în poziția OFF (OPRIT).
- Scoateți ștecărul din priză după fiecare utilizare.

Indicație:

Dacă aparatul este oprit complet cu butonul rotativ (E1) în poziția OFF (OPRIT) în timp ce funcția de pivotare este activată, funcția de pivotare va fi reactivată la următoarea pornire. Pentru a dezactiva funcția de pivotare, butonul rotativ (E2) trebuie să fie în poziția „0” sau pe o setare fără funcție de pivotare activată.

Configurarea intervalului de timp (funcția de temporizare) (imaginea 5)

Ventilatorul dispune de o opțiune de configurare a intervalului de timp pentru un interval de funcționare de până la 120 de minute. După expirarea intervalului de timp configurat, ventilatorul se va opri automat.

Atenție!

Nu rotiți butonul rotativ (E1) peste poziția „120”.

- Rotiți butonul rotativ (E1) la durata de funcționare dorită. Se aude un sunet discret, un ticăit, similar unui ceas.
- Rotiți butonul rotativ (E2) la setarea dorită.
- Dacă doriți să anulați configurarea intervalului de timp, rotiți butonul rotativ (E1) înapoi în poziția OFF. Configurarea intervalului de timp este anulată, iar aparatul se oprește.

Curățarea și îngrijirea



Avertizare!

Pericol de electrocutare din cauza umezelii!

- Protejați aparatul împotriva umidității și lichidelor.
- Asigurați-vă că apa sau alte lichide nu se scurg pe aparat, cablul de alimentare sau pe ștecăr.
- Nu scufundați aparatul, cablul de alimentare cu energie electrică și ștecărul în apă sau în alte lichide și nu țineți aceste piese sub jet de apă.

Atenție!

Umiditatea sau lichidele pot deteriora aparatul în mod ireparabil.

- Asigurați-vă că la curățare, umiditatea sau lichidele nu pot pătrunde în aparat.

Atenție!

Pentru a evita deteriorarea suprafeței aparatului, nu utilizați bureți abrazivi sau substanțe de curățare abrazive.

Curățarea aparatului

- Înaintea curățării, opriți aparatul și deconectați-l de la rețeaua electrică.
- Curățați aparatul cu o lavetă uscată.
- În cazul unui nivel foarte ridicat de contaminare cu impurități, puteți curăța exteriorul aparatului cu o lavetă umedă.
- Uscați după aceea cu grijă aparatul. Aparatul trebuie să fie complet uscat înainte de repunere.
- Depunerile de praf de pe grilajul de protecție pot fi îndepărtate cu atenție cu un aspirator, la putere scăzută de aspirație.

- Strângeți periodic șurubul pentru fixarea stațivului pentru a asigura funcționarea corespunzătoare a aparatului.

Depozitarea

- Dacă nu utilizați aparatul pentru o perioadă mai îndelungată, scoateți ștecărul din priză.
- Depozitați aparatul într-un loc curat, fără praf și uscat.

Eliminarea

Eliminarea ambalajului

Ambalajul produsului este fabricat din materiale reciclabile. Eliminați materialele de ambalare în conformitate cu marcasele acestora prin intermediul centrelor publice de colectare, respectiv în conformitate cu prevederile naționale specifice.

Eliminarea aparatelor uzate



Atunci când nu mai doriți să utilizați aparatul electric, predați-l unui centru public de colectare a aparatelor electrice uzate. Aparatele electrice uzate nu trebuie în niciun caz aruncate în containerele pentru gunoi (a se vedea simbolul).

Nu eliminați echipamentele electrice cu deșeurile menajare.

Conform directivei europene 2012/19/UE privind deșeurile de echipamente electrice și electronice și în sensul punerii în aplicare în legislația națională, echipamentele electrice uzate trebuie colectate separat și predate la un centru de reciclare care respectă cerințele de mediu.

Alternativa de reciclare la solicitarea restituirii: Alternativ la posibilitatea de restituire, proprietarul aparatului electric are obligația de a oferi asistență la reciclarea conform normelor aplicabile, în cazul transmiterii dreptului de proprietate. Echipamentul uzat poate fi predat în acest sens și unui centru de restituire care efectuează eliminarea în sensul legii naționale cu privire la economia circulară și gestionarea deșeurilor.

Nu sunt vizate accesoriile anexate la aparatele uzate și mijloacele auxiliare fără componente electrice.

Indicații suplimentare privind eliminarea

Predați aparatul electric uzat fără a afecta re- folosirea sau valorificarea a acestuia.

Aparatele electrice uzate pot conține substanțe poluante. În cazul manipulării necorespunzătoare sau deteriorării aparatului, cu ocazia valorificării ulterioare, aceste substanțe pot cauza probleme de sănătate sau infesta apa și solul.

Date tehnice

Model	VT-E0203
Tensiunea	220 - 240 V~
Frecvența	50/60 Hz
Puterea	45 W
Clasa de protecție	II 
Zgomot	58 dB(A)
Dimensiuni (Î x L x A)	cca 81 x 23 x 23 cm



Garanția

Kaufland acordă o garanție de 3 ani de la data cumpărării.

Sunt exceptate de la garanție daunele provocate ca urmare a nerespectării instrucțiunilor de folosire, utilizării abuzive, manipulării necorespunzătoare, reparațiilor neautorizate sau întreținerii și îngrijirii insuficiente.

Informații conform Regulamentului (UE) 206/2012

Identificatorul de model(e): **VT-E0203**

Descriere	Simbol	Valoare	Unitate
Debitul maxim al ventilatorului	F	25,24	m ³ /min
Puterea de intrare a ventilatorului	P	33,5	W
Valoarea de uz	SV	0,75	(m ³ /min)/W
Consumul de putere în modul standby	P _{SB}	0,0	W
Nivelul de putere acustică al ventilatorului	L _{WA}	58,0	dB(A)
Viteza maximă a aerului	c	2,30	m/s
Standardul de măsurare pentru valoarea de uz	EN IEC 60879:2019		
Datele de contact pentru informații suplimentare	Kaufland Stiftung & Co. KG, Rötelstr. 35, 74172 Neckarsulm, Deutschland, Německo, Nje-mačka, Niemcy, Germania, Nemecko, Германия		

Vážená zákazníčka, vážený zákazník!

Blahoželáme Vám ku kúpe Vášho nového prístroja. Rozhodli ste sa pre výrobok s výborným výkonom za vynikajúcu cenu, ktorý vám prinesie veľa radosti.

Pred použitím prístroja sa oboznámte so všetkými pokynmi týkajúcimi sa obsluhy a bezpečnosti.

Prístroj používajte len predpísaným spôsobom a na účely, na ktoré je určený. Pri odovzdávaní prístroja tretej strane jej odovzdajte aj všetky podklady.

Rozsah dodávky (obrázok 1)

- Vežový ventilátor (A)
- Podstavec, dvojdielny (B)
- Skrutka (C)
- Návod na obsluhu

Skontrolujte, či vám boli dodané všetky diely a či sa prístroj pri preprave nepoškodil.

Poškodený prístroj neuvádzajte do prevádzky! V prípade poškodenia sa obráťte na niektorú z pobočiek Kaufland.

Bezpečnosť

Pred prvým použitím prístroja si pozorne prečítajte tento návod na obsluhu. Za účelom bezpečného používania dodržiavajte nasledujúce bezpečnostné pokyny.

Symbyly a ich význam



Prečítajte si návod na obsluhu!



Nebezpečenstvo zásahu elektrickým prúdom!



Všeobecný symbol nebezpečenstva!

Použitie v súlade s určením

- Tento prístroj je určený výhradne na vetranie a cirkuláciu vzduchu v suchých miestnostiach.
- Zariadenie sa môže používať iba v stojacej polohe. Prístroj nie je určený na montáž na stenu alebo strop a nikdy sa nesmie prevádzkovať zavesený.
- Prístroj nepoužívajte vo vonkajšom prostredí.

- Prístroj je určený len na používanie v domácnostiach. Nie je určený na používanie v obchodných prevádzkach.
- Prístroj používajte len na predpísané účely a s originálnym príslušenstvom. Každé iné použitie alebo zmeny na prístroji sú v rozpore s účelom použitia. Za škody vzniknuté následkom použitia v rozpore s určením alebo zlej obsluhy nepreberá predávajúci zodpovednosť.

Bezpečnosť detí a osôb



Výstraha!

Nebezpečenstvo udusenía detí pri hre s obalovým materiálom!

- Obalový materiál vždy uschovávajúte mimo dosahu detí.

- Tento prístroj môžu používať deti staršie ako 8 rokov a osoby so zníženými telesnými, zmyslovými alebo mentálnymi schopnosťami alebo nedostatkom skúseností a/alebo vedomostí, ak sú pod dohľadom alebo boli poučené o bezpečnom používaní prístroja a porozumeli z toho vyplývajúcim nebezpečenstvám.
- Deti sa nesmú s prístrojom hrať.
- Deti by mali byť pod dohľadom, aby bolo zaistené, že sa s prístrojom nebudú hrať.
- Čistenie a používateľskú údržbu prístroja nesmú robiť deti bez dozoru.
- Deti mladšie ako 8 rokov by sa nemali zdržiavať v blízkosti prístroja a prípojného vedenia.
- Zabezpečte, aby deti nekladali žiadne predmety do ventilačných otvorov alebo do ochranej mriežky.

Všeobecná bezpečnosť

- Nie je potrebné ručné nastavenie na 50 alebo 60 Hz. Prístroj sa sám nastaví na dostupnú frekvenciu.
- Prístroj zapájajte len do takého zdroja prúdu, ktorého napätie a frekvencia zodpovedajú údajom na typovom štítku! Typový štítok sa nachádza na zadnej strane prístroja.
- Prístroj pripojte len do nepoškodenej, podľa predpisov inštalovanej zásuvky s ochranným kontaktom.
- Prístroj ukladajte vždy na podlahu, nie na stôl alebo na iný nábytok. Podlaha musí byť stabilná, suchá, plochá, vodorovná a protišmyková.

- Neumiestňujte prístroj do horúceho, mokrého alebo veľmi vlhkého prostredia.
- Prístroj nevystavujte priamemu slnku ani vysokým teplotám.
- Teplota prostredia v mieste umiestnenia nesmie presiahnuť viac ako 40 °C.
- Prístroj a sieťový prívod musia byť pravidelne kontrolované na náznaky poškodení. Ak je prístroj alebo sieťový prívod poškodený, prístroj sa viac nesmie používať.
- V prípade poškodenia sieťového kábla ho smie vymeniť len autorizovaný servis, aby sa zabránilo nebezpečenstvu.
- Prístroj smie opravovať iba autorizovaný servis. Neodborné opravy môžu znamenať pre používateľa značné nebezpečenstvá.
- Prístroj sa nesmie používať v blízkosti vody, napríklad vane, sprchy, umývadla alebo bazéna. Blízkosť vody predstavuje nebezpečenstvo, aj keď je prístroj vypnutý.
- Nevystavujte prístroj vlhkosti alebo dažďu. Prístroj používajte iba v suchých miestnostiach, nikdy nie v kúpeľni, vo vlhkých pivniciach a podobne.
- Neumiestňujte prístroj do horúceho, mokrého alebo veľmi vlhkého prostredia.
- Prístroj nevystavujte priamemu slnku alebo horúčave.
- Počas prevádzky nenechávajte prístroj nikdy bez dozoru.
- Držte zvieratá mimo prístroja.
- Nepohybujte alebo neprenášajte prístroj, kým je ešte horúci.
- Po každom použití vytiahnite sieťovú zástrčku zo zásuvky.
- Sieťovú zástrčku odpájajte zo zásuvky vždy za zástrčku, nikdy nie za kábel.
- Prístroj sa smie používať len vtedy, keď je úplne zmontovaný.
- Nikdy neprevádzkujte prístroj bez ochrannej mriežky.
- Prístroj neprevádzkujte v blízkosti otvoreného ohňa.
- Prístroj neprevádzkujte v blízkosti záclon, obrusov, odevov alebo podobných predmetov. Tieto môžu byť nasávané prúdom vzduchu.
- Varovanie: buďte opatrní pri dlhých vlasoch. Dlhé vlasy môžu byť nasávané prúdom vzduchu.
- Nikdy nezakrývajte ochrannú mriežku.
- Na prístroj nekladte žiadne oblečenie alebo predmety.
- Do vetracích otvorov alebo do ochrannej mriežky nestrkajte žiadne predmety.
- Chráňte prístroj pred vlhkosťou a prenikaním kvapalín.
- Zaisťte, aby na prístroj, sieťový kábel alebo sieťovú zástrčku nekvapkala voda či iné kvapaliny.

- Prístroj, prírodný kábel a sieťovú zástrčku nenamáčajte do vody alebo do iných kvapalín ani ich neumývajte pod tečúcou vodou.
- Pred každým čistením prístroj vypnite a odpojte ho z elektrickej siete.
- Pozor! Neodstraňujte kryt telesa, a to ani na účely čistenia. Pri zapojenom prístroji hrozí nebezpečenstvo zasiahnutia elektrickým prúdom.
- Venujte pozornosť odseku „Čistenie a starostlivosť“.

Časti a ovládacie prvky

(obrázok 1)

A vežový ventilátor

B podstavec, dvojdielny

C skrutka na prichytenie podstavca

D priehlbina pre rukoväť (na zadnej strane prístroja)

E ovládací panel

Pred prvým uvedením do prevádzky

- Pred prvým použitím odstráňte z prístroja všetky obalové materiály.
- Pred prvým použitím prístroj dôkladne vyčistite (pozri k tomu odsek „Čistenie a starostlivosť“).

Montáž

Montáž podstavca (B) (obrázok 2 až 4)

- Pred montážou sa ubezpečte, že je prístroj vypnutý a zástrčka je vytiahnutá z elektrickej zásuvky.
- Položte vežový ventilátor (A) na mäkkú a stabilnú plochu. Napríklad na prikrývku, ktorú rozprestriete na podlahu alebo na dostatočne veľký stôl.







- Zložte obe polovice podstavca (B) tak, aby 2 kolíky na jednej polovici stojana (1) zasahovali do 2 kruhových otvorov druhej polovice stojana (2). Obe polovičky musia teraz tvoriť kruhovitú platňu.
- Trochu nadvihnite vežový ventilátor (A) v spodnej časti a podstavec (B) s 3 drážkami nasadte vhodne na 3 nosné zarážky (3).
- Dbajte pritom na to, aby sieťový kábel bol vo výreze podstavca (B) (4).
- Znova skontrolujte, či je podstavec (B) nasadený správne:
 - Nosné zarážky na vežovom ventilátore (A) musia zapadnúť do drážok na podstavci (B) (3).
 - Sieťový kábel musí byť vo výreze stojana (B) (4).
- Naskrutkujte skrutku (C) cez otvor stojana (B) do ventilátora (5).
- Uchopte vežový ventilátor (A) za priehlbinu pre rukoväť (D) a položte ho na podlahu so stojanom na podlahu.
- Skontrolujte, či vežový ventilátor (A) stojí stabilne na namontovanom stojane (B).

Obsluha a prevádzka

Ovládacie prvky (obrázky 5 až 7)

Ovládací panel (E) má 2 otočné spínače (E1, E2) s nasledujúcimi funkciami:

Otočný spínač (E1)	Funkcia
OFF	Úplné vypnutie prístroja
ON	Zapnutie prístroja
• 40 • 80 • 120	Nastavenie času (funkcia časovača) až do 120 minút. Po uplynutí nastaveného času sa ventilátor vypne automaticky.

Otočný spínač (E2)	Funkcia
0	Zapnutie a vypnutie zariadenia na krátky čas
	vysoká ventilačná rýchlosť
	stredná ventilačná rýchlosť
	pomalá ventilačná rýchlosť
	vysoká ventilačná rýchlosť s funkciou otáčania (osciláciou)
	stredná ventilačná rýchlosť s funkciou otáčania (osciláciou)
	pomalá ventilačná rýchlosť s funkciou otáčania (osciláciou)

Funkcia otáčania (oscilácie) (obrázok 7)

Pre lepšie rozdelenie vzduchu v miestnosti môžete zapnúť funkciu otáčania. Pri tejto

funkcii sa vežový ventilátor automaticky otáča (pootáča) sem a tam. Pozrite „Obsluha a prevádzka“ v časti „Otočný spínač (E2)“.

Umiestnenie a zapnutie prístroja (obrázok 5)



Výstraha!

Nebezpečenstvo poranenia pri neodborne namontovanom podstavci. Prístroj používajte len vtedy, keď je podstavec úplne namontovaný. Dodržiavajte k tomu odsek „Namontovanie podstavca“.

- Uchopte prístroj za priehlbnu pre rukoväť (D) a postavte ho podstavcom (B) na stabilnú, suchú a vodorovnú podlahu.
- Aby ste zabezpečili, že sa prístroj nespustí neúmyselne, presvedčte sa, že:
 - otočný spínač (E1) je v polohe OFF
 - a otočný prepínač (E2) v jednej z dvoch polôh „0“.
- Sieťovú zástrčku zasuňte do predpisovo inštalovanej zásuvky s ochranným kontaktom.
- Nastavte otočný spínač (E1) do polohy ON.
- Otočte otočný spínač (E2) na požadované nastavenie:
 - proti smeru hodinových ručičiek na symbol pre vysokú, strednú alebo pomalú ventilačnú rýchlosť bez funkcie otáčania,
 - v smere hodinových ručičiek na symbol pre vysokú, strednú alebo pomalú ventilačnú rýchlosť s dodatočnou funkciou otáčania (oscilácie).
- Ak chcete zmeniť ventilačnú rýchlosť, otočte otočný spínač (E2) do inej polohy.

Vypnutie prístroja

- Ak chcete prístroj krátkodobo vypnúť, otočte otočný spínač (E2) do jednej z dvoch polôh „0“.
- Ak chcete prístroj úplne vypnúť, otočte otočný spínač (E1) do polohy OFF.
- Po každom použití vytiahnite sieťovú zástrčku zo zásuvky.

Upozornenie:

Ak je prístroj pri nastavení s funkciou otáčania úplne vypnutý otočným spínačom (E1) do polohy OFF, funkcia otáčania sa pri ďalšom zapnutí opäť aktivuje. Ak chcete funkciu otáčania vypnúť, musí byť otočný spínač (E2) v polohe „0“ alebo v polohe bez funkcie otáčania.

Použitie nastavenia času (funkcia časovača) (obrázok)

Ventilátor disponuje nastavením času pre prevádzkový čas až do 120 minút. Po uplynutí nastaveného času sa ventilátor vypne automaticky.

Pozor!

Nepretáčajte otočný spínač (E1) za polohu „120“.

- Otočte otočný spínač (E1) na požadovaný čas prevádzky.
Je počutelné tiché tikanie, podobne ako pri hodinách.
- Otočte otočný spínač (E2) na požadované nastavenie:
- Ak chcete zrušiť nastavenie času, otočte otočný spínač (E1) späť do polohy OFF.
Nastavenie času sa zruší a prístroj sa vypne.

Čistenie a starostlivosť



Výstraha!

Nebezpečenstvo zasiahnutia elektrickým prúdom následkom vlhkosti!

- Chráňte prístroj pred vlhkosťou a prenikaním kvapalín.
- Zaisťte, aby na prístroj, sieťový kábel alebo sieťovú zástrčku nekvapkala voda či iné kvapaliny.
- Prístroj, sieťový kábel a sieťovú zástrčku neponárajte do vody alebo do iných kvapalín ani ich neumývajte pod tečúcou vodou.

Pozor!

Vlhkosť alebo kvapaliny môžu prístroj neopravitelne poškodiť.

- Zaisťte, aby počas čistenia nedošlo k vniknutiu vlhkosti alebo kvapalín do prístroja.

Pozor!

Nepoužívajte abrazívne hubky ani abrazívne čistiace prostriedky, aby nedošlo k poškodeniu povrchu prístroja.

Čistenie prístroja

- Pred čistením prístroj vypnite a odpojte od elektrickej siete.
- Prístroj čistite len mäkkou, jemne navlhčenou utierkou.
- Pri silnom znečistení môžete vonkajšiu časť prístroja vyčistiť len mierne navlhčenou utierkou.
- Prístroj potom starostlivo vysušte. Pred opätovným zapnutím musí byť prístroj úplne suchý.

- Vysávačom nastaveným na nízky nasávací výkon opatrne odstráňte usadeniny prachu na ochrannej mriežke.
- Pravidelne dotahujte skrutku na prichytenie podstavca, aby ste zabezpečili riadnu prevádzku prístroja.

Skladovanie

- Ak nebudete prístroj dlhšie používať, odpojte sieťovú zástrčku zo zásuvky.
- Prístroj skladujte na čistom, bezprašnom a suchom mieste.

Likvidácia

Likvidácia obalu

Obal výrobku je vyrobený z materiálov vhodných na recykláciu. Obalové materiály odstraňujte v súlade s ich označením v rámci verejných zberných dvorov, resp. podľa miestnych predpisov.

Likvidácia starého prístroja

 Ak už elektrický prístroj ďalej nepoužívate, bezplatne ho odovzdajte vo verejnom zbernom dvore určenom na zber starých elektrických prístrojov. Elektropřístroje po životnosti sa v žiadnom prípade nesmú dostať do smetných nádob na komunálny odpad (pozrite symbol).

Elektrické prístroje neodhadzujte do odpadu z domácností.

Podľa Európskej smernice 2012/19/EÚ o odpade z elektrických a elektronických použitých prístrojov a jej implementácie do národných právnych predpisov sa staré elektrické prístroje musia zbierať osobitne a posielajú sa na recykláciu šetrnú k životnému prostrediu.

Alternatíva recyklácie k požiadavke vrátenia: Majiteľ elektrického prístroja sa zaväzuje alternatívne namiesto vrátenia k spolupráci pri primeranom zužitkovaní v prípade vzdania sa vlastníctva. Na tento účel môže byť starý prístroj odovzdaný aj do zberného miesta, ktoré zneškodňuje v súlade s národnými zákonmi o recyklácii a odpade.

Diely príslušenstva a pomôcky bez elektrických komponentov pridané k starým prístrojom sa toho netýkajú.

Ďalšie pokyny k likvidácii

Váš starý elektrický prístroj odovzdajte tak, aby nebola ovplyvnená jeho ďalšia recyklácia. Staré elektrické prístroje môžu obsahovať škodlivé látky. Pri nesprávnej manipulácii alebo poškodení prístroja môžu tieto pri jeho neskoršej recyklácii spôsobiť ujmu na zdraví alebo znečistiť vodné toky či pôdu.

Technické údaje

Model	VT-E0203
Napätie	220 - 240 V~
Frekvencia	50/60 Hz
Príkonnosť	45 W
Trieda ochrany	II 
Hluk	58 dB(A)
Rozmery (v × š × h)	cca 81 × 23 × 23 cm



Záruka

Kaufland vám poskytuje záruku 3 roky, ktorá začína plynúť dňom kúpy.

Zo záruky sú vylúčené poškodenia, ktoré boli spôsobené nerešpektovaním pokynov v návode na obsluhu, nesprávnym používaním, neodborným zaobchádzaním, samovolnými opravami alebo nedostatočnou údržbou a starostlivosťou.

Údaje podľa nariadenia (EÚ) 206/2012

Identifikačný (-é) kód (-y) modelu: **VT-E0203**

Opis	Symbol	Hodnota	Jednotka
Maximálny prietok ventilátora	F	25,24	m ³ /min.
Príkon ventilátora	P	33,5	W
Prevádzková hodnota	SV	0,75	(m ³ /min.)/W
Spotreba energie v pohotovostnom režime	P _{SB}	0,0	W
Hladina akustického výkonu ventilátora	L _{WA}	58,0	dB(A)
Maximálna rýchlosť prúdenia vzduchu	c	2,30	m/s
Norma merania pre prevádzkovú hodnotu	EN IEC 60879:2019		
Kontaktné údaje na získanie ďalších informácií	Kaufland Stiftung & Co. KG, Rötelstr. 35, 74172 Neckarsulm, Deutschland, Německo, Njemačka, Niemcy, Germania, Nemecko, Германия		

Уважаеми клиенти,

Поздравяваме Ви с покупката на Вашия нов уред. Избрали сте продукт с прекрасно съотношение цена/качество, който ще Ви доставя много радости.

Преди да използвате уреда, запознайте се с всички инструкции за обслужване и безопасност.

Използвайте уреда само според описанието и за посочените области на приложение. При предаване на уреда на трети лица предайте им и цялата му документация.

Обхват на доставката (фиг. 1)

- Вертикален вентилатор (A)
- Опорен крак, от две части (B)
- Винт (C)
- Инструкция за употреба

Проверете дали са налице всички части и дали по уреда няма повреди от транспортирането.

Не пускайте в експлоатация повреден уред! При повреда, моля, обръщайте се към филиал на Kaufland.

Безопасност

Преди да използвате уреда за първи път, прочетете внимателно следните инструкции за употреба.

За безопасна употреба следвайте указанията за безопасност по-долу.

Символи и тяхното значение



Прочетете инструкцията за употреба!



Опасност от електрическо напрежение!



Общ символ за опасност!

Употреба по предназначение

- Този уред е предназначен единствено за вентилация и рециркулация на въздуха в сухи помещения.
- Уредът трябва да се използва само в изправено положение. Уредът не е предназначен за монтаж на стена или таван и никога не трябва да се включва, докато виси.

- Не използвайте уреда на открито.
- Уредът е предназначен само за домашна употреба. Той не е предвиден за промишлено приложение.
- Използвайте уреда само за описаното приложение и с оригиналните принадлежности. Всяка друга употреба или изменение се смятат за несъответстващи на предназначението. Не се поема отговорност за щети, причинени от употреба, несъответстваща на предназначението, или неправилно обслужване.

Безопасност на деца и хора



Предупреждение!

Съществува опасност от задушаване на децата при игра с опаковката!

- Непременно дръжте опаковъчния материал далеч от деца.

-
- Деца на възраст над 8 години, както и хора с намалени физически, сензорни или умствени способности или с недостатъчно опит и/или познания, могат да използват уреда само под наблюдение или след като са инструктирани относно безопасната му работа и са разбрали произтичащите от това опасности.
 - Деца не трябва да играят с уреда.
 - Децата трябва да се наблюдават, за да се гарантира, че не си играят с уреда.
 - Почистването и поддръжката на този уред не трябва да се извършват от деца без надзор.
 - Деца под 8 години да се държат далеч от уреда и захранващия кабел.
 - Уверете се, че децата не пхат предмети във вентилационните отвори или в защитната решетка.

Общи инструкции за безопасност

- Не е необходима ръчна настройка на 50 или 60 Hz. Уредът автоматично се настройва към наличната честота.
- Свързвайте уреда само към електрозахранване, чиито напрежение и честота съответстват на данните от типовия етикет! Типовият етикет се намира на гърба на уреда.
- Свързвайте уреда само към безопасен контакт, който не е повреден и е инсталиран в съответствие с изискванията.

- Винаги поставяйте уреда върху пода, не върху маса или друга мебел. Подът трябва да е стабилен, сух, равен, хоризонтален и да не се пързала.
- Не поставяйте уреда в горещца, мокра или много влажна среда.
- Не излагайте уреда на директна слънчева светлина или на нагриване.
- Температурата на околната среда не трябва да надхвърля 40 °С.
- Уредът и захранващият кабел трябва да се проверяват редовно за признаци на повреда. Ако захранващият кабел е повреден, уредът не трябва да се използва.
- Ако захранващият кабел е повреден, той може да бъде заменен само от оторизиран сервис, за да се предотвратят опасности.
- Ремонти по уреда могат да се извършват само от оторизиран сервис. Неправомерните ремонти може да доведат до значителни опасности за потребителя.
- Уредът не трябва да се използва в близост до вода, например вана, душ, умивалник или басейн. Близостта до вода представлява опасност, дори уредът да е изключен.
- Не излагайте уреда на влага или дъжд. Използвайте уреда само в сухи пространства, никога в баня, влажни мазета или подобни.
- Не поставяйте уреда в горещца, мокра или много влажна среда.
- Не излагайте уреда на директна слънчева светлина или на нагриване.
- Никога не оставяйте уреда без наблюдение по време на работа.
- Дръжте животните далеч от уреда.
- Не местете или носете уреда, докато е включен.
- След всяка употреба изключвайте щепсела от контакта.
- Винаги изключвайте мрежовото захранване, като дърпате щепсела от контакта, никога не дърпайте кабела.
- Уредът трябва да се използва само когато е изцяло сглобен.
- Никога не използвайте уреда без предпазни решетки.
- Не използвайте уреда в близост до открит огън.
- Не използвайте уреда в близост до завеси, покривки, дрехи или подобни предмети. Те може да бъдат засмукани от въздушната струя.
- Ако имате дълга коса, бъдете предпазливи. Тя може да бъде засмукана от въздушната струя.
- Никога не покривайте предпазните решетки.

- Не поставяйте дрехи или предмети върху уреда.
- Не пъхайте предмети във вентилационните отвори или в защитната решетка.
- Пазете уреда от влага и навлизане на течности.
- Уверявайте се, че върху уреда, захранващия кабел или върху щепсела не капе вода или други течности.
- Не потапяйте уреда, свързващия кабел или щепсела във вода или в други течности и не дръжте тези части под течаща вода.
- Преди всяко почистване изключвайте уреда и изваждайте щепсела от контакта на електрическата мрежа.
- Внимание: Не сваляйте капаците на корпуса дори и за почистване. При включен уред съществува опасност от токов удар.
- Спазвайте инструкциите в раздел „Почистване и поддръжка“.

Части и елементи за управление (фиг. 1)

- A Вертикален вентилатор
- B Опорен крак, от две части
- C Винт за закрепване на опорен крак
- D Дръжка за носене (на гърба на уреда)
- E Контролен панел

Преди първото пускане в експлоатация

- Преди първата употреба отстранете всички опаковъчни материали от уреда.
- Почистете внимателно уреда преди първата употреба (за целта вижте раздел „Почистване и поддръжка“).

Монтаж

Монтиране на опорния крак (B) (фиг. 2 до 4)

- Преди монтаж се уверете, че уредът е изключен и щепселът е изваден от контакта.

- Поставете вертикалния вентилатор (A) върху мека, стабилна повърхност. Като например одеяло, което сте разпънали върху пода или върху достатъчно голяма маса.
- Поставете двете половини на опорния крак (B) заедно така, че 2-та щифта на едната половина на крака (1) да влязат в 2-та отвора на другата половина на крака (2). Двете половини сега трябва да образуват кръгла плоча.
- Повдигнете леко вертикалния вентилатор (A) от долната страна и поставете опорния крак (B) с 3-те жлеба върху 3-те фиксиращи пластини (3).
- Уверете се, че захранващият кабел е в предвидения отвор на опорния крак (B) (4).
- Отново проверете дали опорният крак (B) е правилно поставен:
 - Фиксиращите пластини на вертикалния вентилатор (A) трябва да се фиксират в жлебовете на опорния крак (B) (3).
 - Захранващият кабел трябва да ляга в предвидения отвор на опорния крак (B) (4).

- Затегнете винта (C) през отвора в опорния крак (B) към вентилатора (5).
- Хванете вертикалния вентилатор (A) за дръжката за носене (D) и го поставете върху пода.
- Проверете дали вертикалният вентилатор (A) е стабилен върху монтирания опорен крак (B).





Обслужване и експлоатация

Елементи за управление (фиг. 5 до 7)

Контролният панел (E) разполага с 2 въртящи се превключвателя (E1, E2) със следните функции:

Въртящ се превключвател (E1)	Функция
OFF	Цялостно изключване на уреда
ON	Включване на уреда
<ul style="list-style-type: none"> • 40 • 80 • 120 	Настройване на времето (функция таймер) до 120 минути След изтичане на зададеното време вентилаторът се изключва автоматично.

Въртящ се превключвател (E2)	Функция
0	Краткотрайно изключване на уреда
	висока скорост на вентилатора

Въртящ се превключвател (E2)	Функция
	средна скорост на вентилатора
	ниска скорост на вентилатора
	висока скорост на вентилатора с въртене (осцилация)
	средна скорост на вентилатора с въртене (осцилация)
	ниска скорост на вентилатора с въртене (осцилация)

Въртене (осцилация) (фиг. 7)

За по-добро разпределение на въздуха в стаята можете да включите функцията за завъртане. При тази функция вертикалният вентилатор се върти автоматично наляво-надясно. Вижте „Обслужване и експлоатация“ в „Въртящ се превключвател (E2)“.

Поставяне и включване на уреда (фиг. 5)



Предупреждение!

Опасност от нараняване при неправилно монтиран уред. Използвайте уреда само когато опорният крак е монтиран изцяло. За тази цел спазвайте указанията в раздел „Монтиране на опорния крак“.

- Хванете уреда за дръжката за носене (D) и го поставете с опорния крак (B) на стабилна, суха и хоризонтална повърхност.

- За да се уверите, че уредът няма да се включи неволно, проверете дали
 - въртящият се превключвател (E1) е на позиция OFF
 - и дали въртящият се превключвател (E2) е на една от двете позиции „0“.
- Пъхнете щепсела в безопасен контакт, монтиран в съответствие с изискванията.
- Поставете въртящия се превключвател (E1) на позиция ON.
- Завъртете въртящия се превключвател (E2) на желаната настройка:
 - обратно на часовниковата стрелка върху символа за висока, средна или ниска скорост на вентилатора без въртене.
 - по часовниковата стрелка върху символа за висока, средна или ниска скорост на вентилатора с въртене (осцилация).
- Ако искате да промените скоростта на вентилатора, завъртете въртящия се превключвател (E2) на друга позиция.

Изключване на уреда

- За да изключите уреда, завъртете въртящия се превключвател (E2) на една от двете позиции „0“.
- За да изключите уреда изцяло, завъртете въртящия се превключвател (E1) на позиция OFF.
- След всяка употреба изключвайте щепсела от контакта.

Указание:

Ако уредът бъде изключен с въртящия се превключвател (E1), докато функцията за въртене е включена, при следващото включване тя отново е активна. За да изключите функцията за въртене, въртящият се превключвател (E2) трябва да е на позиция „0“ или на настройка без въртене.

Използване на настройване на време (функция таймер) (фиг. 5)

Вентилаторът разполага с настройване на времето за работа до 120 минути. След изтичане на зададеното време вентилаторът се изключва автоматично.

Внимание!

Не завъртайте въртящия се превключвател (E1) над позицията „120“.

- Завъртете въртящия се превключвател (E1) на желаната продължителност на работа. Чува се слаб, тиктакащ звук, подобен на часовник.
- Завъртете въртящия се превключвател (E2) на желаната настройка:
- Ако искате да прекратите настройката на време на работа, завъртете въртящия се превключвател (E1) обратно на позиция OFF.
Настройката на време е се прекратява и уредът се изключва.

Почистване и поддръжка



Предупреждение!

При влага има опасност от токов удар!

- Пазете уреда от влага и навлизане на течности.
- Уверявайте се, че върху уреда, захранващия кабел или върху щепсела не капе вода или други течности.
- Не потапяйте уреда, мрежовия кабел или щепсела във вода или в други течности и не дръжте тези части под течаща вода.

Внимание!

Влага или течности могат да повредят не-поправимо уреда.

- Уверете се, че по време на почистването в уреда не е попаднала влага или течности.

Внимание!

Не използвайте абразивни гъби или абразивни почистващи препарати, за да не повредите повърхността на уреда.

Почистване на уреда

- Преди почистване изключете уреда и го изключете от електрическата мрежа.
- Почиствайте уреда със суха кърпа.
- При силно замърсяване може да почистите външната част на уреда с леко навлажнена кърпа.
- След това внимателно подсушете уреда. Уредът трябва да е напълно изсъхнал, преди да го включите отново.
- Отстранете внимателно отлагания на прах по защитната решетка с прахосмукачка при ниска всмукателна мощност.
- Редовно затягайте винта за закрепване на опорния крак, за да осигурите правилната работа на уреда.

Съхранение

- Извадете щепсела от контакта, ако няма да използвате уреда за по-дълго време.
- Съхранявайте уреда на чисто и сухо място, където няма прах.

Отстраняване на отпадъците**Изхвърляне на опаковката**

Опаковката на продукта е от рециклиращи се материали. Отстранявайте материалите

на опаковката в съответствие с обозначението им на обществените места за събиране на отпадъци, респ. според изискванията във Вашата страна.

Изхвърляне на стар уред

Ако не желаете да използвате повече уреда, предайте го безплатно в пункт за събиране на използвани електроуреди. В никакъв случай старите електроуреди не трябва да се изхвърлят в контейнера за общи отпадъци (вж. символа).

Не изхвърляйте електроуреди с битовите отпадъци.

Според европейската Директива 2012/19/ЕС относно отпадъци от електрическо и електронно оборудване (ОЕЕО) и прилагането в националното право използваните електроуреди трябва да бъдат събирани разделно и рециклирани по щадящ околната среда начин.

Алтернатива за рециклиране на задължението за връщане:

Собственикът на електроуредите е задължен да съдейства за правилното му използване, в случай на смяна на собствеността, като алтернатива на връщането. Старият електроуред може да бъде предоставен на пункт за връщане, който изхвърля уреда съобразно националния закон за рециклиране на отпадъци и закона за управлението на отпадъците.

Това не засяга принадлежностите и приспособленията без електрически компоненти на старите електроуреди.

Други указания за отстраняване

Предайте стария електроуред така, че да не бъде нарушена възможността за неговата повторна употреба или преработване.

Старите електроуреди могат да съдържат вредни вещества. При неправилна употреба или повреждане на уреда може впоследствие да възникнат щети за здравето или замърсяване на водите и почвите.

Технически данни

Модел	VT-E0203
Напрежение	220 - 240 V~
Честота	50/60 Hz
Мощност	45 W
Клас на защита	II 
Шум	58 dB(A)
Размери (В x Ш x Д)	ок. 81 x 23 x 23 cm



Гаранция

Kaufland Ви дава гаранция от 3 години от датата на покупката.

Гаранцията не се отнася за щети, причинени от неспазване на инструкцията за употреба, злоупотреба, неправилно боравене, собственооръчни ремонти или недостатъчно обслужване и поддръжка.

Информация съгласно Регламент (ЕС) 206/2012

Идентификатор(и) на модела: **VT-E0203**

Описание	Символ	Стойност	Мерна единица
Максимален дебит на вентилатора	F	25,24	m ³ /min
Входна мощност на вентилатора	P	33,5	W
Експлоатационна стойност	SV	0,75	(m ³ /min)/W
Консумация на мощност в режим „в готовност“	P _{SB}	0,0	W
Ниво на звуковата мощност на вентилатора	L _{WA}	58,0	dB(A)
Максимална скорост на въздуха	c	2,30	m/s
Стандарт за измерване на експлоатационната стойност	EN IEC 60879:2019		
Информация за контакти с цел получаване на повече информация	Kaufland Stiftung & Co. KG, Rötelstr. 35, 74172 Neckarsulm, Deutschland, Německo, Njemačka, Niemcy, Germania, Nemecko, Германия		



D

Haben Sie Fragen zur Bedienung des Gerätes?

Schnelle und kompetente Hilfe erhalten Sie über unsere kostenlose Service-Hotline:

☎ 08 00 / 1 52 83 52 (Kostenfrei aus dem deutschen Fest- und Mobilfunknetz)

www.kaufland.de

CZ

Máte dotazy týkající se obsluhy zařízení?

Rychlou a kompetentní pomoc získáte na naší bezplatné zákaznické lince:

☎ 800 165 894 (bezplatně z české pevné a mobilní sítě)

www.kaufland.cz

HR

Imate li pitanja vezano uz uređaj?

Za brzu i stručnu pomoć nazovite našu službu za potrošače na besplatan broj:

☎ 0800 223 223 (besplatno iz hrvatske fiksne ili mobilne mreže)

www.kaufland.hr

PL

Czy masz pytania dot. działania tego urządzenia?

Szybko i fachowo pomoc otrzymasz dzwoniąc na naszą bezpłatną infolinię:

☎ 800 300 062

www.kaufland.pl

RO MD

Aveți întrebări cu privire la utilizarea aparatului?

Vă stăm la dispoziție prin asistența rapidă și competentă disponibilă gratuit prin hotline-ul nostru: RO: ☎ 0800 080 888 (număr apelabil doar din rețelele Orange, Vodafone, Telekom, Urc România și RCS&RDS)

MD: ☎ 0800 1 0800 (număr apelabil gratuit din orice rețea de telefonie din Moldova)

www.kaufland.ro

SK

Máte otázky týkajúce sa zariadenia?

Rýchlu a odbornú pomoc získate na našej bezplatnej zákaznickej linke:

☎ 0800/15 28 35 (bezplatne z pevnej aj mobilnej siete)

www.kaufland.sk

BG

Имате ли въпроси относно използването на уреда?

Бърза и компетентна помощ можете да получите по нашата безплатна сервизна гореща линия:

☎ 0800 12 220 (безплатно от цялата страна)

www.kaufland.bg

- D** Die aktuelle Bedienungsanleitung finden Sie auch unter: **www.kaufland.de**
- CZ** Aktuální návod k použití je možné nalézt také na adrese: **www.kaufland.cz**
- HR** Upute za uporabu možete potražiti i na adresi: **www.kaufland.hr**
- PL** Aktualną instrukcję obsługi można znaleźć również na stronie: **www.kaufland.pl**
- RO** **MD** Din acest moment puteți găsi instrucțiunile de utilizare și pe: **www.kaufland.ro**
- SK** Aktuálny návod na obsluhu je možné nájsť aj na adrese: **www.kaufland.sk**
- BG** Актуалното ръководство за употреба можете да намерите също на: **www.kaufland.bg**

Hersteller / Výrobce / Proizvođač / Producent /
Producător / Výrobca / Производител:

Kaufland Stiftung & Co. KG, Rötelstr. 35,
74172 Neckarsulm, Deutschland, Německo,
Njemačka, Niemcy, Germania, Nemecko,
Германия

Importator / Distribuitor MD: Kaufland SRL,
str. Sfatul Țării, nr. 29, Chișinău, MD-2012,
Republica Moldova

Дистрибутор: Кауфланд България ЕООД
енд Ко КД, ул. Скопие 1А, 1233 София

Ursprungsland: China / Země původu: Čína /
Zemlja podrijetla: Kina / Wyprodukowano
w Chinach / Țara de origine: China / Krajina
pôvodu: Čína / Страна на произход: Китай



VT-E0203

788 / 01432558 / 5070640